

MS 462

**STIHL**



2 - 32      Návod k použití



## Obsah

1	Úvod.....	2
2	Informace k tomuto návodu k použití.....	2
3	Přehled.....	3
4	Bezpečnostní pokyny.....	4
5	Příprava motorové pily k provozu.....	11
6	Motorovou pilu smontovat.....	11
7	Zapnutí a povolení řetězové brzdy.....	14
8	Míchání paliva a tankování motorové pily.....	14
9	Startování a vypínání motoru.....	15
10	Kontrola motorové pily.....	17
11	Práce s motorovou pilou.....	19
12	Po skončení práce.....	25
13	Přeprava.....	25
14	Skladování.....	25
15	Čištění.....	25
16	Údržba.....	27
17	Oprava.....	28
18	Odstranění poruch.....	28
19	Technická data.....	30
20	Kombinace vodících lišt a pilových řetězů.....	31
21	Náhradní díly a příslušenství.....	32
22	Likvidace.....	32
23	Prohlášení o konformitě EU.....	32
24	Adresy.....	32

## 1 Úvod

Vážená zákaznice, vážený zákazníku,

těší nás, že jste se rozhodli pro firmu STIHL. Vyvíjíme a vyrábíme naše výrobky ve špičkové kvalitě podle potřeb našich zákazníků. Tím vznikají výrobky s vysokým stupněm spolehlivosti i při extrémním namáhání.

STIHL je zárukou špičkové kvality také v servisních službách. Náš odborný prodej zajišťuje kompetentní poradenství a instruktáž, jakož i obsáhlou technickou podporu.

STIHL se výslovně zasazuje za trvale udržitelné a zodpovědné zacházení s přírodou. Tento návod k použití Vám má být oporou při bezpečném a ekologickém používání Vašeho výrobku STIHL po dlouhý čas.

Děkujeme Vám za Vaši důvěru a přejeme mnoho spokojenosti s Vaším výrobkem STIHL.



Dr. Nikolas Stihl

**DŮLEŽITÉ! PŘED POUŽITÍM SI NÁVOD PŘEČTĚTE A ULOŽTE JEJ PRO DALŠÍ POTŘEBU.**

## 2 Informace k tomuto návodu k použití

### 2.1 Označení varovných odkazů v textu



#### VAROVÁNÍ

- Odkaz upozorňuje na nebezpečí, která mohou vést k těžkým úrazům či usmrčení.
  - Uvedená opatření mohou zabránit těžkým úrazům či usmrčení.

#### UPOZORNĚNÍ

- Odkaz upozorňuje na nebezpečí, která mohou vést k věcným škodám.
  - Uvedená opatření mohou zabránit věcným škodám.

### 2.2 Symboly v textu



Tento symbol odkazuje na kapitolu v tomto návodu k použití.

## 3 Přehled

### 3.1 Motorová pila

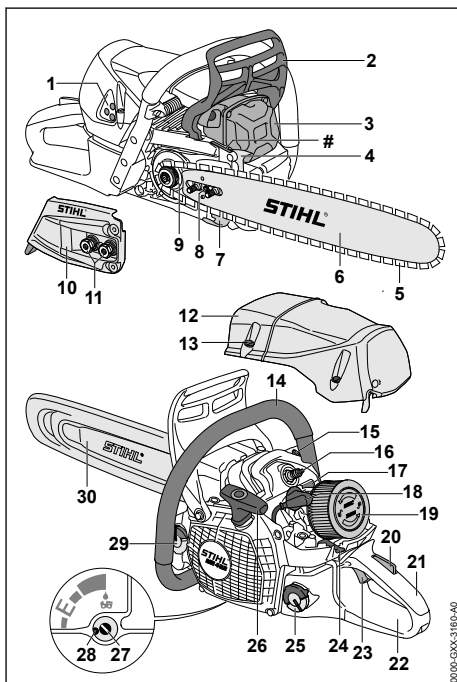



- 1 Seřizovací šrouby karburátoru**  
Seřizovací šrouby karburátoru slouží k seřízení karburátoru.
  - 2 Přední ochranný kryt ruky**  
Přední ochranný kryt ruky chrání levou ruku před kontaktem s pilovým řetězem, slouží k zapnutí řetězové brzdy a spouští automaticky řetězovou brzdou při zpětném rázu.
  - 3 Tlumič výfuku**  
Tlumič výfuku snižuje emisii hluku motorové pily.
  - 4 Ozubený doraz**  
Ozubený doraz opírá motorovou pilu během práce o dřevo.
  - 5 Pilový řetěz**  
Pilový řetěz řeže dřevo.
  - 6 Vodící lišta**  
Vodící lišta vede pilový řetěz.
  - 7 Zachytávač řetězu**  
Zachytávač řetězu zachytává shozený nebo přetržený pilový řetěz.
  - 8 Napínací šroub**  
Napínací šroub slouží k seřízení napnutí řetězu.
  - 9 Řetězka**  
Řetězka pohání pilový řetěz.
  - 10 Víko řetězky**  
Víko řetězky zakrývá řetězku a připevňuje vodící lištu na motorovou pilu.
  - 11 Matice**  
Matice připevňují víko řetězky na motorovou pilu.
  - 12 Kryt**  
Kryt zakrývá motor.
  - 13 Uzávěr krytu**  
Uzávěr krytu připevňuje kryt na motorovou pilu.
  - 14 Trubková rukojeť**  
Trubková rukojeť slouží k držení, vedení a nošení motorové pily.
  - 15 Dekompresní ventil**  
Dekompresní ventil usnadňuje startování motoru.
  - 16 Zapalovací svíčka**  
Zapalovací svíčka zapaluje směs paliva a vzduchu v motoru.
  - 17 Šoupátko**  
Šoupátko slouží k seřízení letního nebo zimního provozu.
  - 18 Nástrčka zapalovací svíčky**  
Nástrčka zapalovací svíčky spojuje kabel zapalování se zapalovací svíčkou.
  - 19 Vzduchový filtr**  
Vzduchový filtr filtruje motorem nasávaný vzduch.
  - 20 Pojistka plynové páčky**  
Pojistka plynové páčky slouží k deblokování plynové páčky.
  - 21 Ovládací rukojeť**  
Ovládací rukojeť slouží k ovládní, držení a vedení motorové pily.
  - 22 Zadní ochranný kryt ruky**  
Zadní ochranný kryt ruky chrání pravou ruku před kontaktem se shozeným nebo s přetrženým pilovým řetězem.
  - 23 Plynová páčka**  
Plynová páčka slouží k akceleraci motoru.
  - 24 Kombinovaná ovládací páčka**  
Kombinovaná ovládací páčka slouží k seřízení pro startování, pro provoz a pro vypnutí motoru.
  - 25 Uzávěr palivové nádržky**  
Uzávěr palivové nádržky uzavírá palivovou nádržku.
  - 26 Startovací rukojeť**  
Startovací rukojeť slouží k nastartování motoru.
  - 27 Seřizovací šroub olejového čerpadla**  
Seřizovací šroub olejového čerpadla slouží k seřízení dopravovaného množství adhezního oleje pro pilové řetězy.
  - 28 Doraz**  
Doraz omezuje seřizovací šroub olejového čerpadla.
  - 29 Uzávěr olejové nádržky**  
Uzávěr olejové nádržky uzavírá olejovou nádržku.
  - 30 Ochranný kryt řetězu**  
Ochranný kryt řetězu chrání před kontaktem s pilovým řetězem.
- # Výrobní číslo**
- ### 3.2 Symboly
- Tyto symboly mohou být uvedeny na motorové pile a mají následující význam:
-  +  Tento symbol označuje palivovou nádržku.

 Tento symbol označuje olejovou nádržku pro adhezni olej pro pilové řetězy.

 V tomto směru se zapíná a vypíná řetězová brzda.

 Tento symbol udává směr běhu pilového řetězu.

 Tento symbol označuje seřizovací šroub olejového čerpadla a množství dopravovaného adhezniho oleje pro pilové řetězy.

 Směr otáčení pro napínání pilového řetězu.

 V této poloze je šoupátko nastaveno pro zimní provoz.

 V této poloze je šoupátko nastaveno pro letní provoz.

 Tento symbol označuje dekompresi ventil.





Do této polohy se nastavuje kombinovaný ovladač pro vypnutí motoru.

 Do této polohy se nastavuje kombinovaný ovladač pro vypnutí motoru.

**I** V této poloze kombinovaného ovladače se motor provozuje.

 V této poloze kombinovaného ovladače se motor startuje.

 V této poloze kombinovaného ovladače se motor připravuje k nastartování.

 **LWA** Zaručená hladina akustického výkonu podle směrnice 2000/14/EG v dB(A) za účelem porovnatelnosti akustických emisí výrobků.

## 4 Bezpečnostní pokyny

### 4.1 Varovné symboly

Varovné symboly na motorové pile mají následující význam:

 Dbát na bezpečnostní odkazy a na jejich opatření.

 Tento návod k použití je třeba si přečíst, porozumět mu a uložit ho pro další potřebu.

 Nosit ochranné brýle, ochranu sluchu a ochrannou přilbu.

 Dbát na bezpečnostní pokyny ohledně zpětného rázu a jejich bezpečnostních opatření.

### 4.2 Řádné používání

Motorová pila STIHL MS 462 slouží k řezání dřeva a k odvětvování a kácení stromů.

#### **VAROVÁNÍ**

- V případě účelu neodpovídajícímu použití motorové pily může dojít k těžkým úrazům nebo úmrtí osob a ke vzniku věcné škody.
  - ▶ Motorovou pilu používat tak, jak je to popsáno v tomto návodu k použití.

### 4.3 Požadavky na uživatele

#### **VAROVÁNÍ**

- Uživatelé bez instruktáže nemohou rozpoznat nebo dobře odhadnout nebezpečí hrozící motorovou pilou. Uživatel nebo jiné osoby mohou utrpět těžká nebo smrtelná zranění.
  - ▶ Tento návod k použití je třeba si přečíst, porozumět mu a uložit ho pro další potřebu.
- ▶ Pokud bude motorová pila předávána další osobě, předejte spolu s ní i návod k použití.
- ▶ Zajistěte, aby uživatel splňoval níže uvedené požadavky:
  - Uživatel je odpočatý.
  - Uživatel je tělesně, senzorycky a duševně schopen motorovou pilou obsluhovat a pracovat s ní. Pokud je uživatel tělesně, senzorycky a duševně způsobilý pouze částečně, smí s ní pracovat pouze pod dohledem nebo po zaškolení odpovědnou osobou.
  - Uživatel může rozpoznat a dobře odhadnout nebezpečí hrozící motorovou pilou.
  - Uživatel je plnoletý nebo bude podle národních předpisů pod dohledem zaškolen pro výkon povolání.
  - Před započatím prvních prací s motorovou pilou byl uživatel zaškolen odborným prodejcem STIHL nebo jinou odbornou osobou.
  - Uživatel není pod vlivem alkoholu, léků nebo drog.
- ▶ Pokud uživatel s motorovou pilou pracuje poprvé: natrénujte řezání kulatiny na kožlíku na řezání dřeva nebo jiném podstavci.
- ▶ V případě nejasností: vyhledejte odborného prodejce výrobků STIHL.
- Zapalování této motorové pily vytváří elektromagnetické pole. Elektromagnetické pole může ovlivnit kardiostimulátor. Uživatel může utrpět těžké nebo smrtelné zranění.

- ▶ Pokud je uživatel nositelem kardiostimulátoru: zajistěte, aby kardiostimulátor nebyl ovlivněn.

## 4.4 Oblečení a vybavení

### ▲ VAROVÁNÍ

- Během práce mohou být dlouhé vlasy vtaženy do motorové pily. Uživatel může utrpět těžká zranění.
  - ▶ Dlouhé vlasy svažte a zajistěte tak, aby se nacházely nad rameny.
- Během práce mohou být předměty vymrštěny velkou rychlostí nahoru. Uživatel může být zraněn.



- ▶ Noste těsně přiléhající ochranné brýle. Vhodné ochranné brýle byly přezkoušeny podle normy EN 166 nebo podle národních předpisů a na trhu jsou k dostání s patřičným označením.

- ▶ STIHL doporučuje nosit ochranu obličeje.
- ▶ Noste těsně přiléhající bundu či košili s dlouhým rukávem.

- Během práce vzniká hluk. Hluk může poškodit sluch.



- ▶ Noste ochranu sluchu.

- Shora padající předměty mohou vést ke zranění hlavy.



- ▶ Pokud během práce mohou shora padat předměty, noste ochrannou přilbu.

- Během práce může dojít k rozvíření prachu a ke vzniku prашného oparu. Vdechovaný prach a prашný opar mohou poškodit zdraví a vyvolat alergické reakce.

- ▶ Pokud bude rozvířen prach nebo vznikne prашná mlha: Noste ochrannou protipracho-ovou masku.

- Nevhodné oblečení se může zachytit ve dřevě, dřevnatém porostu a v motorové pile. Uživatelé bez vhodného oděvu mohou utrpět těžká zranění.

- ▶ Noste těsně přiléhající oděv.
- ▶ Šály a ozdoby odložte.

- Během práce se může uživatel dostat do kontaktu s běžícím pilovým řetězem. Uživatel může utrpět těžká zranění.

- ▶ Noste dlouhé kalhoty s ochranou proti proříznutí.

- Během práce se může uživatel pořezat o dřevo. Během čištění či údržby se může uživa-

tel dostat do kontaktu s pilovým řetězem. Uživatel může být zraněn.

- ▶ Noste pracovní rukavice z odolného materiálu.

- Pokud uživatel nosí nevhodnou obuv, může uklouznout. Pokud se uživatel dostane do kontaktu s běžícím pilovým řetězem, může se pořezat. Uživatel může být zraněn.

- ▶ Noste vysoké boty pro práci s motorovou pilou s ochranou proti proříznutí.

## 4.5 Pracovní pásmo a okolí

### ▲ VAROVÁNÍ

- Nezáčastněné osoby, děti a zvířata nemohou rozpoznat ani odhadnout nebezpečí motorové pily a do výšky vymrštěných předmětů. Nezáčastněné osoby, děti a zvířata mohou utrpět těžká zranění a může dojít k věcným škodám.

- ▶ Nezáčastněné osoby, děti a zvířata nepouštět do pracovního pásma.
- ▶ Nenechávejte motorovou pilu bez dohledu.
- ▶ Zajistit, aby si děti s motorovou pilou nemohly hrát.

- Když motor běží, proudí z tlumiče vylúfuku horké spaliny. Horké spaliny mohou zapálit snadno vznětlivé materiály a způsobit požáry.
- ▶ Horký proud spalin neuvádět do blízkosti vznětlivých materiálů.

## 4.6 Bezpečnosti odpovídající stav

### 4.6.1 Motorová pila

Motorová pila je ve stavu odpovídající bezpečnosti, když jsou splněny níže uvedené podmínky:

- Motorová pila není poškozená.
- Z motorové pily nevytéká žádné palivo.
- Uzávěr palivové nádrčky a závěr olejové nádrčky jsou uzavřeny.
- Motorová pila je čistá.
- Zachytávač řetězu je namontován a není poškozen.
- Řetězová brzda je funkční.
- Ovládací prvky fungují a nejsou změněny.
- Mazání pilového řetězu je funkční.
- Vyběhané stopy na řetězce nejsou hlubší než 0,5 mm.
- Na stroji je namontovaná jedna kombinace uvedená v tomto návodu k použití sestávající z vodící lišty a pilového řetězu.
- Vodící lišta a pilový řetěz jsou správně namontovány.
- Pilový řetěz je správně napnutý.
- Je namontováno originální příslušenství STIHL určené pro tuto motorovou pilu.
- Příslušenství je správně namontováno.

## ▲ VAROVÁNÍ

- Ve stavu neodpovídajícím bezpečnosti nemohou konstrukční díly již bezpečně fungovat, bezpečnostní zařízení mohou být vyřazena z provozu a může vytékat palivo. Může dojít k těžkým úrazům nebo usmrcení osob.
  - ▶ Pracujte s nepoškozenou motorovou pilou.
  - ▶ Pokud z motorové pily vytéká palivo: s motorovou pilou nepracujte a vyhledejte odborného prodejce výrobků STIHL.
  - ▶ Uzávěr palivové nádržky a závěr olejové nádržky uzavřete.
  - ▶ Pokud je motorová pila znečištěná: motorovou pilu vyčistěte.
  - ▶ Pracujte s namontovaným a nepoškozeným zachytávačem řetězu.
  - ▶ Motorovou pilu neměňte. Výjimka: Montáž jedné z kombinací uvedených v tomto návodu k použití sestávající z vodící lišty a pilového řetězu.
  - ▶ Pokud ovládací prvky nefungují: s motorovou pilou nepracujte.
  - ▶ Montujte pouze originální příslušenství STIHL určené pro tuto motorovou pilu.
  - ▶ Vodící lištu a pilový řetěz namontujte tak, jak je to popsáno v tomto návodu k použití.
  - ▶ Příslušenství namontujte tak, jak je to popsáno v tomto návodu k použití nebo v návodu k použití daného příslušenství.
  - ▶ Nikdy nestrkejte žádné předměty do otvorů motorové pily.
  - ▶ Opořezané nebo poškozené informační štítky vyměňte.
  - ▶ V případě nejasností: vyhledejte odborného prodejce výrobků STIHL.

### 4.6.2 Vodící lišta

Vodící lišta je v bezpečnosti odpovídajícím stavu, když jsou splněny níže uvedené podmínky:

- Vodící lišta není poškozená.
- Vodící lišta není deformovaná.
- Drážka je hluboká jako minimálně povolená hloubka drážky nebo hlubší,  19.3.
- Můstky drážky jsou bez otřepů.
- Drážka není ani zúžená, ani roztažená.

## ▲ VAROVÁNÍ

- V bezpečnosti neodpovídajícím stavu nemůže již vodící lišta pilový řetěz správně vést. Obíhající pilový řetěz může z vodící lišty spadnout. Může dojít k těžkým úrazům nebo usmrcení osob.
  - ▶ Pracovat s nepoškozenou motorovou pilou.

- ▶ Pokud je hloubka drážky menší než minimální povolená hloubka drážky: vodící lištu vyměnit.
- ▶ Vodící lištu jednou týdně zbavit otřepů.
- ▶ V případě stávajících nejasností: vyhledat odborného prodejce výrobků STIHL.

### 4.6.3 Pilový řetěz

Pilový řetěz je v bezpečnosti odpovídajícím stavu, když jsou splněny níže uvedené podmínky:

- Pilový řetěz není poškozený.
- Pilový řetěz je správně naostřen.
- Značky opotřebení na řezných zubech jsou viditelné.

## ▲ VAROVÁNÍ

- V bezpečnosti neodpovídajícím stavu nemohou konstrukční díly již bezpečně fungovat a bezpečnostní zařízení mohou být vyřazena z provozu. Může dojít k těžkým úrazům nebo usmrcení osob.
  - ▶ Pracovat s nepoškozeným pilovým řetězem.
  - ▶ Správně naostřit pilový řetěz.
  - ▶ V případě nejasností vyhledat odborného prodejce výrobků STIHL.

## 4.7 Palivo a tankování

### ▲ VAROVÁNÍ

- Palivo, které se používá pro motorovou pilu se skládá ze směsi benzínu a oleje pro dvou-taktní motory. Palivo a benzín jsou vysoce zápalné. Pokud se palivo nebo benzín dostanou do kontaktu s ohněm nebo horkými předměty, mohou palivo nebo benzín způsobit požáry nebo exploze. Může tak dojít k těžkým úrazům či úmrtí osob a ke vzniku věcných škod.
  - ▶ Palivo a benzín chraňte před horkem a otevřeným ohněm.
  - ▶ Palivo a benzín nerozlijte.
  - ▶ Pokud dojde k rozlítí paliva: otřete rozlité palivo hadrou a motor zkuste nastartovat až poté, co jsou všechny části motorové pily suché.
  - ▶ Nekuřte.
  - ▶ V blízkosti ohně netankujte.
  - ▶ Před tankováním motor vypněte a nechejte ho vychladnout.
  - ▶ Motor startujte nejméně 3 metry od místa tankování.
- Vdechované výpary paliva mohou vést k otravě osob.

- ▶ Výpary paliva a benzínové výpary nevdechujte.
- ▶ Tankujte jen na dobře větraných místech.
- Během práce nebo ve velmi teplém prostředí se motorová pila zahřívá. V závislosti na druhu paliva, výšce, okolní teplotě a teplotě motorové pily se palivo roztahuje a v palivové nádržce tím může vzniknout přetlak. Když se pak uzavěr palivové nádržky otevře, může palivo vystříknout a vznítit se. Uživatel může utrpět těžká zranění a mohou vzniknout věcné škody.
  - ▶ Před otevřením uzavěru palivové nádržky nechejte motorovou pilu vychladnout.
  - ▶ Uzavěr palivové nádržky otevírejte pomalu a ne najednou.
- Oděv, který se dostane do kontaktu s palivem nebo benzínem, je snadno hořlavý. Může tak dojít k těžkým úrazům či úmrtí osob a ke vzniku věcných škod.
  - ▶ Pokud se oděv dostal do kontaktu s palivem nebo benzínem: převlékněte se do jiného oděvu.
- Palivo, benzín a olej pro dvoutaktní motory mohou ohrozit životní prostředí.
  - ▶ Palivo, benzín a olej pro dvoutaktní motory nerozlijte.
  - ▶ Palivo, benzín a olej pro dvoutaktní motory likvidujte dle předpisů a s ohledem na životní prostředí.
- Pokud by se palivo, benzín nebo olej pro dvoutaktní motory dostaly do styku s pokožkou nebo očima, může dojít k podráždění pokožky či očí.
  - ▶ Vyhněte se kontaktu s palivem, benzínem a olejem pro dvoutaktní motory.
  - ▶ Pokud došlo ke kontaktu s pokožkou: dotčená místa pokožky umyjte velkým množstvím vody a mýdlem.
  - ▶ Pokud došlo ke kontaktu s očima: vyplachujte oči nejméně po dobu 15 minut velkým množstvím vody a vyhledejte lékaře.
- Zapalování motorové pily vytváří jiskry. Jiskry mohou vystupovat ven a ve snadno hořlavém nebo explozivním okolí vyvolat požáry nebo exploze. Může tak dojít k těžkým úrazům či úmrtí osob a ke vzniku věcných škod.
  - ▶ Používejte zapalovací svíčky, které jsou popsány v tomto návodu k použití.
  - ▶ Zašroubujte zapalovací svíčku a pevně ji utáhněte.
  - ▶ Konektor zapalovací svíčky pevně přitiskněte.
- Pokud byla motorová pila natankována palivem, které bylo smíchané s nevhodným benzínem nebo nevhodným olejem pro dvoutaktní

motory, nebo vykazuje nesprávný směšovací poměr benzínu a oleje pro dvoutaktní motory, může tím být motorová pila poškozena.

- ▶ Palivo smíchejte tak, jak je to popsáno v tomto návodu k použití.
- Pokud je palivo skladováno delší dobu, může se směs benzínu a oleje pro dvoutaktní motory rozmísit nebo zestárnout. Pokud bude motorová pila natankovaná rozmíseným nebo starým palivem, může být motorová pila poškozena.
  - ▶ Před natankováním motorové pily: palivo promíchejte.
  - ▶ Používejte směs benzínu a oleje pro dvoutaktní motory, která není starší než 30 dní (STIHL MotoMix: 5 roky).

## 4.8 Pracovní postup

### 4.8.1 Řezání

## ▲ VAROVÁNÍ

- Pokud se mimo pracovní pásmo nezdržují v doslechu žádné další osoby, nemůže být v nouzovém případě poskytnuta žádná pomoc.
  - ▶ Zajistit, aby se mimo pracovní pásmo zdržovaly osoby v doslechu pro případ volání o pomoc.
- Pokud uživatel motor nespustí správně, může uživatel ztratit kontrolu nad motorovou pilou. Uživatel tím může utrpět těžké zranění.
  - ▶ Motor startovat tak, jak je to popsáno v tomto návodu k použití.
  - ▶ Pokud se pilový řetěz dotýká země nebo nějakých předmětů: motor nespustovat.
- Uživatel nemůže za určitých situací již koncentrovaně pracovat. Uživatel může ztratit kontrolu nad motorovou pilou, může zakopnout, upadnout a být těžce zraněn.
  - ▶ Pracovat klidně a s rozvahou.
  - ▶ Pokud jsou světelné poměry a viditelnost špatné: s motorovou pilou nepracovat.
  - ▶ Motorovou pilu obsluhovat sám/sama.
  - ▶ Nikdy se strojem nepracovat nad výši ramen.
  - ▶ Dbát na překážky.
  - ▶ Při práci stát na zemi a udržovat dobrou rovnováhu. Pokud je nutné pracovat ve výšce: používat vysokozdvížnou pracovní plošinu nebo bezpečné lešení.
  - ▶ Pokud se projeví náznaky únavy: práci přerušit přestávkou.
- Když motor běží, produkují se spaliny. Vdechované spaliny mohou způsobit otravu osob.
  - ▶ Spaliny nevdechovat.

- ▶ S motorovou pilou pracovat na dobře větraných místech.
- ▶ Pokud dojde k výskytu nevolnosti, bolení hlavy, poruchy zraku, poruchy sluchu nebo závratí: práci ukončit a vyhledat lékaře.
- Pokud uživatel nosí ochranu sluchu a motor běží, může uživatel slyšet a vnímat zvuky pouze omezeně.
  - ▶ Pracovat klidně a s rozvahou.
- Pokud se pracuje s motorovou pilou a kombinovaný ovladač se nachází v poloze **(C)**, nemůže uživatel s motorovou pilou pracovat kontrolovaně. Uživatel tím může utrpět těžké zranění.
  - ▶ Kombinovaný ovladač nastavit do polohy **I**.
  - ▶ Motor startovat tak, jak je to popsáno v tomto návodu k použití.
- Pokud je přidáván plyn při zapnuté řetězové brzdě, může se řetězová brzda poškodit.
  - ▶ Před řezáním řetězovou brzdu povolit.
- Běžící pilový řetěz může uživatele pořežat. Uživatel tím může utrpět těžké zranění.
  - ▶ Běžícího pilového řetězu se nedotýkat.
  - ▶ Pokud je pilový řetěz zablokovaný nějakým předmětem: motor vypnout a řetězovou brzdu zapnout. Teprve potom předmět odstranit.
- Obíhající pilový řetěz se zahřívá a protahuje se. Pokud není pilový řetěz dostatečně mazán a dodatečně napínán, může z vodící lišty spadnout nebo se přetrhnout. Může dojít k těžkým úrazům osob a ke vzniku věcné škody.
  - ▶ Používat adhezni olej pro pilové řetězy.
  - ▶ Během práce pravidelně kontrolovat napnutí pilového řetězu. Pokud je napnutí řetězu příliš slabé: pilový řetěz napnout.
- Pokud se motorová pila během práce změní nebo se chová nezvyklým způsobem, může být v provozně nebezpečném stavu. Může dojít k těžkým úrazům osob a ke vzniku věcných škod.
  - ▶ Práci ukončit a vyhledat odborného prodejce výrobků STIHL.
- Během práce může motorová pila způsobit vznik vibrací.
  - ▶ Nosit rukavice.
  - ▶ Práci přerušovat přestávkami.
  - ▶ Pokud se vyskytnou náznaky poruch prokrvení: vyhledat lékaře.
- Pokud běžící pilový řetěz narazí na tvrdý předmět, může dojít ke vzniku jisker. Jiskry mohou ve snadno vznětlivém prostředí vyvolat požáry. Může tím dojít k těžkým úrazům či úmrtí osob a ke vzniku věcných škod.

- ▶ Nikdy nepracovat ve snadno vznětlivém prostředí.
- Když se plynová páčka pustí, běží pilový řetěz ještě krátce dál. Pohybující se pilový řetěz může způsobit pořežání osob. Osoby mohou utrpět těžká zranění.
  - ▶ Počkat, až pilový řetěz již neběží.

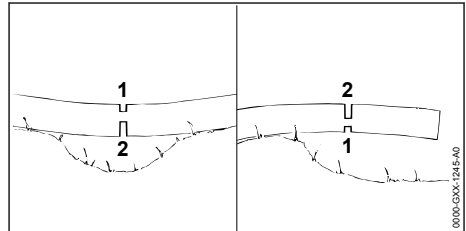

## ▲ VAROVÁNÍ

- Pokud se řeže dřevo pod prutím, může dojít k zaklesnutí vodící lišty. Uživatel může ztratit kontrolu nad motorovou pilou a být těžce zraněn.
  - ▶ Nejprve provést odlehčovací řez na tlakové straně (1), poté provést dělicí řez na tažné straně (2).

### 4.8.2 Odvětvování

## ▲ VAROVÁNÍ

- Pokud se pokácený strom bude odvětvovat nejprve na spodní straně, nemůže se pak již opírat o zem větvemi. Během práce se strom může pohybovat. Může dojít k těžkým úrazům nebo usmrcení osob.
  - ▶ Větší větve na spodní straně proříznout až když je strom rozřezaný.
  - ▶ Nikdy při práci nestát na kmeni.
- Během odvětvování může spadnout odříznutá větev dolů. Uživatel může zakopnout, upadnout a těžce se zranit.
  - ▶ Strom odvětvovat směrem od paty kmene ke koruně.

### 4.8.3 Kácení/odřezávání

## ▲ VAROVÁNÍ

- Nezkoušené osoby nemohou odhadnout nebezpečí hrozící při kácení. Může tak dojít k těžkým úrazům či úmrtí osob a ke vzniku věcných škod.
  - ▶ Uživatel potřebuje odpovídající znalosti technik kácení a zkušenosti s kácením.
  - ▶ V případě nejasností: Poradte se se zkušeným odborníkem, který vám pomůže určit vhodnou techniku kácení.



- Během kácení může strom a mohou větve spadnout na osoby nebo předměty. Čím větší jsou padající části, tím větší je riziko, že může dojít k těžkým úrazům nebo usmrcení osob. Mohou vzniknout věcné škody.

- ▶ Směr pádu stanovit tak, aby pásma, kam strom padne, bylo volné.
- ▶ Dbejte na to, aby nezúčastněné osoby, děti a zvířata zachovaly odstup o velikosti 2,5 délek stromu od pracovního pásma.
- ▶ Před kácením odstraňte z koruny stromu zlomené nebo uschlé větve.
- ▶ Pokud nelze z koruny stromu odstranit zlomené nebo uschlé větve: Poradte se se zkušeným odborníkem, který vám pomůže určit vhodnou techniku kácení.
- ▶ Pozorujte korunu stromu a koruny sousedních stromů vyhněte se dolů padajícím větvím.

- Pokud strom spadne, může se jeho kmen zlomit a odrazit se zpět k uživateli. Uživatel může utrpět těžké nebo smrtelné zranění.

- ▶ Naplánujte únikovou cestu stranou za stromem.
- ▶ Po únikové cestě běžte pozadu a pozorujte padající strom.
- ▶ Nechodte pozadu po stráni dolů.

- Překážky v pracovním pásmu a na únikové cestě mohou pracovníkovi překážet. Uživatel může zakopnout a upadnout. Uživatel může utrpět těžké nebo smrtelné zranění.

- ▶ Odstraňte překážky z pracovního pásma a z únikové cesty.

- Pokud zlomová lišta, bezpečnostní pás nebo přídržný pás jsou naříznuty nebo předčasně proříznuty, nemůže být směr pádu již dodržen nebo může strom předčasně padnout. Může tak dojít k těžkým úrazům či úmrtí osob a ke vzniku věcných škod.

- ▶ Zlomovou lištu je třeba nenaříznout ani neproříznout.
- ▶ Bezpečnostní pás nebo přídržný pás proříznete jako poslední.
- ▶ Pokud strom začne příliš brzy padat: hlavní řez kácení přerušte a utečte po únikové cestě dozadu.

- Pokud běžící pilový řetěz v pásmu vrchní čtvrtiny hrotu vodící lišty narazí na tvrdý dřevorubecký klín a rychle se zbrzdí, může vzniknout zpětný ráz. Může dojít k těžkým úrazům nebo usmrcení osob.

- ▶ Používejte dřevorubecké klíny z hliníku nebo plastu.

- Pokud strom nespadne úplně na zem nebo zůstane viset v jiném stromu, nemůže uživatel kácení stromu již kontrolovaně ukončit.

- ▶ Kácení přerušte a strom pomocí kladky nebo vhodným vozidlem stáhněte k zemi.

## 4.9 Reakční síly

### 4.9.1 Zpětný ráz

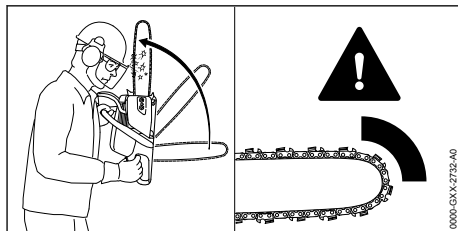

Zpětný ráz může vzniknout níže uvedenými příčinami:

- Běžící pilový řetěz narazí ve vrchní čtvrtině hrotu vodící lišty na nějaký tvrdý předmět a je rychle zbrzděn.
- Běžící pilový řetěz je na hrotu vodící lišty zaklesnut.

Řetězová brzda nemůže zabránit zpětnému rázu.

## ⚠ VAROVÁNÍ

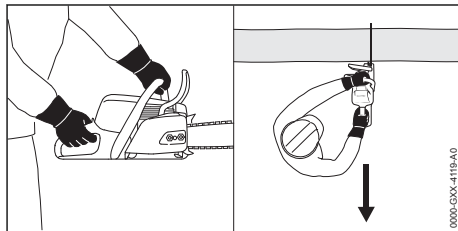

- Pokud dojde ke zpětnému rázu, může být motorová pila vymrštěna nahoru směrem k uživateli. Uživatel může ztratit kontrolu nad motorovou pilou a být těžce zraněn nebo usmrcen.
- ▶ Motorovou pilu držet pevně oběma rukama.
- ▶ Tělo pracovníka se musí nacházet mimo prodloužené výkyvné pásmo motorové pily.
- ▶ Pracovat tak, jak je to popsáno v tomto návodu k použití.
- ▶ Nikdy nepracovat v pásmu okolo vrchní čtvrtiny hrotu vodící lišty.
- ▶ Pracovat se správně naostřeným a správně napnutým pilovým řetězem.
- ▶ Používat pilový řetěz se sníženou tendencí ke zpětnému rázu.
- ▶ Používat vodící lištu s malým hrotem lišty.
- ▶ Řezat na plný plyn.

### 4.9.2 Vtažení

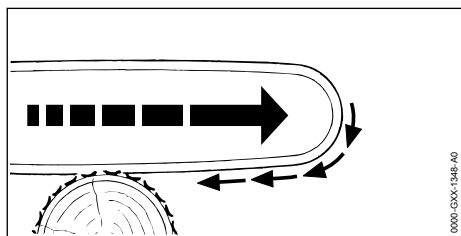

Pokud se pracuje se spodní větví vodící lišty, je motorová pila tažena pryč od uživatele.

### ▲ VAROVÁNÍ

- Pokud běžící pilový řetěz narazí na tvrdý předmět a rychle se zbrzdí, může být motorová pila náhle velmi silně odtažena pryč od uživatele. Uživatel může ztratit kontrolu nad motorovou pilou a být těžce zraněn nebo usmrcen.
  - ▶ Motorovou pilu držet pevně oběma rukama.
  - ▶ Pracovat tak, jak je to popsáno v tomto návodu k použití.
  - ▶ Vodící lištu vést rovně v řezu.
  - ▶ Ozubený doraz správně nasadit.
  - ▶ Řezat na plný plyn.

### 4.9.3 Zpětný ráz

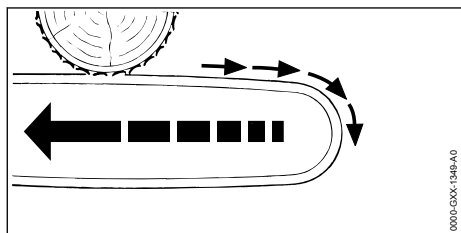

Pokud se pracuje s vrchní větví vodící lišty, je motorová pila odražena směrem k uživateli.

### ▲ VAROVÁNÍ

- Pokud běžící pilový řetěz narazí na tvrdý předmět a rychle se zbrzdí, může být motorová pila náhle velmi silně vržena k uživateli. Uživatel může ztratit kontrolu nad motorovou pilou a být těžce zraněn nebo usmrcen.
  - ▶ Motorovou pilu držet pevně oběma rukama.
  - ▶ Pracovat tak, jak je to popsáno v tomto návodu k použití.
  - ▶ Vodící lištu vést rovně v řezu.
  - ▶ Řezat na plný plyn.

### 4.10 Přeprava

### ▲ VAROVÁNÍ

- Během přepravy se motorová pila může převrátit nebo pohnout. Může dojít k těžkým úrazům osob a ke vzniku věcných škod.
  - ▶ Vypněte motor.
  - ▶ Zapněte řetězovou brzdou.
  - ▶ Nasuňte kryt řetězu na vodící lištu tak, aby byla celá vodící lišta zakrytá.
  - ▶ Motorovou pilu zajistěte upínacími popruhy, řemenem nebo sítkou tak, aby se nemohla převrátit ani pohnout.

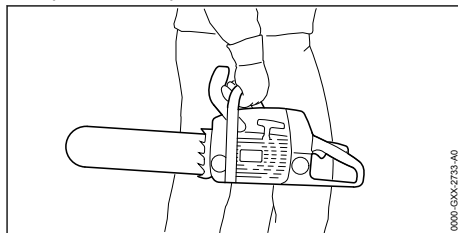

- Poté co motor běžel, mohou být tlumič výfuku a motor žhavé. Uživatel se může popálit.
  - ▶ Noste motorovou pilu pravou rukou za trubkovou rukojeť tak, aby vodící lišta směřovala dozadu.

### 4.11 Skladování

### ▲ VAROVÁNÍ

- Děti nemohou rozpoznat ani odhadnout nebezpečí hrozící motorovou pilou. Děti mohou utrpět těžké úrazy.
  - ▶ Motor vypnout.
  - ▶ Zapnout řetězovou brzdou.
  - ▶ Ochranný kryt řetězu nasunout tak na vodící lištu, aby byla celá vodící lišta zakrytá.
  - ▶ Motorovou pilu skladovat mimo dosah dětí.
- Elektrické kontakty na motorové pile a kovové konstrukční díly mohou vlivem vlhka zkorodovat. Motorová pila může být poškozena.
  - ▶ Motorovou pilu skladovat v čistém a suchém stavu.

### 4.12 Čištění, údržba a opravy

### ▲ VAROVÁNÍ





- Pokud během čištění, údržby nebo opravy motor běží, může dojít k nechtěnému rozběhnutí pilového řetězu. Může dojít k těžkým úrazům osob a ke vzniku věcných škod.
  - ▶ Vypněte motor.
  - ▶ Zapněte řetězovou brzdou.







- Poté co motor běžel, mohou být tlumič výfuku a motor žhavé. Osoby se mohou popálit.
  - ▶ Počkejte, až tlumič výfuku a motor vychladnou.
- Agresivní čisticí prostředky, čištění pomocí vodního proudu nebo špičatých předmětů mohou motorovou pilu, vodící lištu a pilový řetěz poškodit. Pokud se motorová pila, vodící lišta nebo pilový řetěz nečistí správně, nemohou konstrukční díly správně fungovat a bezpečnostní zařízení mohou být vyřazena z provozu. Osoby mohou utrpět těžká zranění.
  - ▶ Motorovou pilu, vodící lištu a pilový řetěz čistíte tak, jak je to popsáno v tomto návodu k použití.
- Pokud nebudou na motorové pile provedeny údržbařské úkony nebo opravy tak, jak je to v tomto návodu k použití popsáno, nemohou konstrukční díly již bezpečně fungovat a bezpečnostní zařízení mohou být vyřazena z provozu. Může dojít k těžkým úrazům nebo usmrcení osob.
  - ▶ Na motorové pile provádějte údržbařské úkony a opravy tak, jak je to popsáno v tomto návodu k použití.
- Pokud nebudou na vodící liště a pilovém řetězu provedeny údržbařské úkony a opravy tak, jak je to v tomto návodu k použití popsáno, nemohou konstrukční díly již bezpečně fungovat a bezpečnostní zařízení mohou být vyřazena z provozu. Osoby mohou utrpět těžká zranění.
  - ▶ Na vodící liště a pilovém řetězu provádějte údržbařské úkony a opravy tak, jak je to popsáno v tomto návodu k použití.
- Během čištění nebo údržby pilového řetězu se může uživatel pořezat o ostré řezné zuby. Uživatel se může zranit.
  - ▶ Noste pracovní rukavice z odolného materiálu.

## 5 Příprava motorové pily k provozu

### 5.1 Příprava motorové pily k provozu

Před každým započatím práce se musí provést níže uvedené kroky:

- ▶ Zajistit, aby se níže uvedené konstrukční díly nacházely v bezpečném stavu:
  - Motorová pila,  4.6.1.
  - Vodící lišta,  4.6.2.
  - Pilový řetěz,  4.6.3.
- ▶ Motorovou pilu vyčistit,  15.1.

- ▶ Vodící lištu a pilový řetěz namontovat,  6.1.1.
- ▶ Pilový řetěz napnout,  6.2.
- ▶ Vlíit adhezni olej pro pilové řetězy,  6.3.
- ▶ Zkontrolovat řetězovou brzdou,  10.4.
- ▶ Motorovou pilu namontovat,  8.2.
- ▶ Zkontrolovat ovládací prvky,  10.5.
- ▶ Zkontrolovat mazání pilového řetězu,  10.6.
- ▶ Pokud tyto kroky nemohou být provedeny: motorovou pilu nepoužívat a vyhledat odborného prodejce výrobků STIHL.

## 6 Motorovou pilu smontovat.

### 6.1 Montáž a demontáž vodící lišty a pilového řetězu

#### 6.1.1 Montáž vodící lišty a pilového řetězu

Kombinace vodící lišty a pilového řetězu, které se hodí k řetězce a směji být namontovány, jsou uvedeny v technických datech,  20.1.

- ▶ Motor vypnout a řetězovou brzdou zapnout.

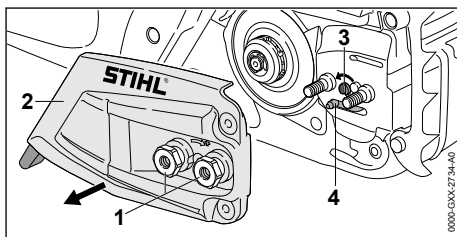

- ▶ Maticemi (1) tak dlouho otáčet v protisměru chodu hodinových ručiček až se dá víko řetězky (2) sejmut.
- ▶ Sejmout víko řetězky (2).
- ▶ Napínacím šroubem (3) tak dlouho otáčet v protisměru chodu hodinových ručiček, až napínací smykadlo (4) přilehne vlevo na těleso.

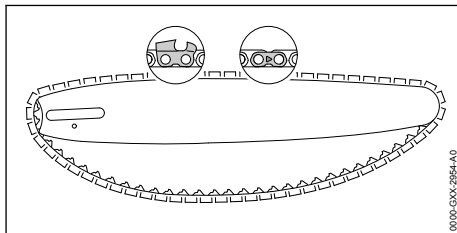

- ▶ Pilový řetěz vložit do drážky vodící lišty tak, aby špičky na spojovacích člancích pilového řetězu na horní straně ukazovaly ve směru běhu pilového řetězu.

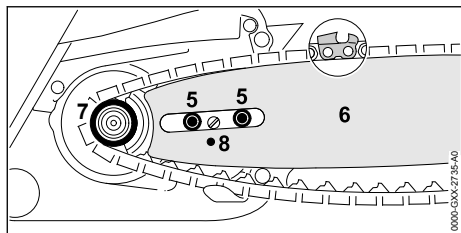

- ▶ Vodící lištu s pilovým řetězem nasadit tak na motorovou pilu, aby byly splněny níže uvedené podmínky:
  - Vodící články pilového řetězu sedí v zubech řetězky (7).
  - Šrouby s nákužkem (5) sedí v podélném otvoru vodící lišty (6).
  - Čep napínacího smykadla (4) sedí v otvoru (8) vodící lišty (6).

Orientace vodící lišty (6) nehraje žádnou roli. Natištěný nápis na vodící liště (6) může stát i na hlavě.

- ▶ Povolit řetězovou brzdou.

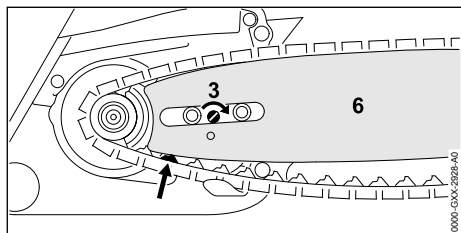

- ▶ Napínacím šroubem (3) tak dlouho otáčet ve směru chodu hodinových ručiček, až pilový řetěz přilehne na vodící lištu. Přitom zavést vodící články pilového řetězu do drážky vodící lišty. Vodící lišta (6) a pilový řetěz přiléhají k motorové pile.
- ▶ Víko řetězky (2) přiložit tak k motorové pile, aby bylo ve stejné rovině s motorovou pilou.
- ▶ Matice (1) našroubovat a pevně utáhnout.

### 6.1.2 Montáž vodící lišty a pilového řetězu

- ▶ Motor vypnout a řetězovou brzdou zapnout.
- ▶ Maticemi tak dlouho otáčet v protisměru chodu hodinových ručiček, až se dá víko řetězky sejmout.
- ▶ Víko řetězky sejmout.
- ▶ Napínacím šroubem otáčet v protisměru chodu hodinových ručiček až na doraz. Pilový řetěz je povel.
- ▶ Vodící lištu a pilový řetěz sejmout.

## 6.2 Napínání pilového řetězu

Během práce se pilový řetěz prodlužuje nebo smršťuje. Napnutí pilového řetězu se mění. Během práce musí být napnutí pilového řetězu pravidelně kontrolováno a musí být provedeno dodatečné napnutí.

- ▶ Vypnout motor a zapnout řetězovou brzdou.

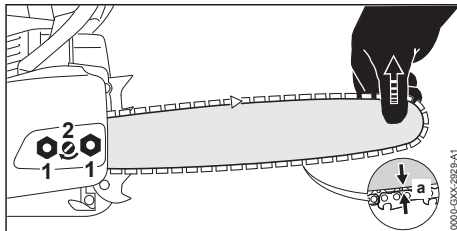

- ▶ Povolit matice (1).
- ▶ Povolit řetězovou brzdou.
- ▶ Vodící lištu nadzdvihnout na jejím hrotu a napínacím kolečkem (2) otáčet tak dlouho ve směru nebo proti směru chodu hodinových ručiček, až jsou splněny níže uvedené podmínky:
  - Vzdálenost a ve středu vodící lišty je 1 mm až 2 mm.
  - Pilový řetěz lze dvěma prsty a s nepatrnou silou ještě táhnout po vodící liště.
- ▶ Vodící lištu na hrotu dále držet nedzdvihnutou a matice (1) pevně utáhnout.
- ▶ Pokud vzdálenost a ve středu vodící lišty není 1 mm až 2 mm: pilový řetěz znovu napnout.

## 6.3 Plnění adhezního oleje pro pilové řetězy

Adhezní olej pro pilové řetězy maže a chladí obíhající pilový řetěz.

- ▶ Vypněte motor a zapněte řetězovou brzdou.
- ▶ Motorovou pilu položte na rovnou plochu tak, aby uzávěr olejové nádržky směřoval nahoru.
- ▶ Pásmo okolo uzávěru olejové nádržky očistěte vlhkým hadrem.

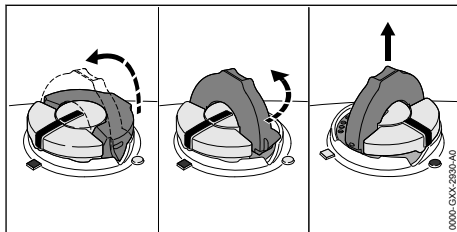

- ▶ Křídlo uzávěru olejové nádržky vyklopte.
- ▶ Uzávěrem olejové nádržky otočte v protisměru chodu hodinových ručiček až na doraz.

- ▶ Uzávěr olejové nádržky sejměte.
- ▶ Adhezni olej pro pilové řetězy vlijte tak, aby nedošlo k žádnému rozlití adhezniho oleje a aby olejová nádržka nebyla naplněna až po okraj.
- ▶ Pokud je křídlo uzávěru olejové nádržky sklopeno: křídlo vyklopte.

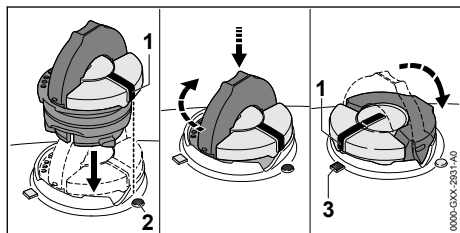

- ▶ Uzávěr olejové nádržky vsaďte tak, aby značka (1) ukazovala na značku (2).
- ▶ Uzávěr olejové nádržky zamáčkněte směrem dolů a přitom jím otočte ve směru chodu hodinových ručiček až na doraz. Uzávěr olejové nádržky se slyšitelně zaaretuje. Značka (1) směřuje ke značce (3).
- ▶ Zkontrolujte, jestli se uzávěr olejové nádržky dá vytáhnout nahoru.
- ▶ Když se uzávěr olejové nádržky nedá vytáhnout nahoru: křídlo uzávěru olejové nádržky sklopte. Olejová nádržka je uzavřena.

Pokud se uzávěr olejové nádržky dá vytáhnout nahoru, je nutné provést níže uvedené kroky:

- ▶ Uzávěr olejové nádržky nasadte v libovolné poloze.

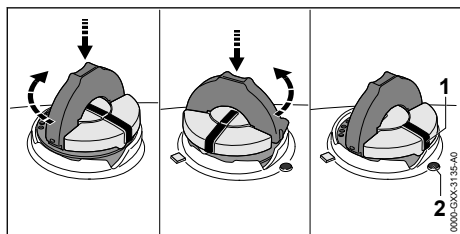

- ▶ Uzávěr olejové nádržky zamáčkněte směrem dolů a přitom jím otočte ve směru chodu hodinových ručiček až na doraz.
- ▶ Uzávěr olejové nádržky zamáčkněte směrem dolů a otáčejte jím v protisměru chodu hodinových ručiček tak dlouho, až bude značka (1) ukazovat na značku (2).
- ▶ Znovu se pokuste olejovou nádržku uzavřít.
- ▶ Pokud se olejová nádržka i nadále nedá uzavřít: s motorovou pilou nepracujte a vyhledejte odborného prodejce výrobků STIHL.

Motorová pila není ve stavu odpovídajícím bezpečnosti.

## 6.4 Montáž ozubeného dorazu

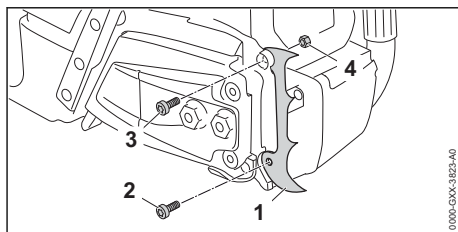

- ▶ Ozubený doraz (1) přiložit.
- ▶ Šroub (2) zašroubovat.
- ▶ Šroub (3) zašroubovat a matici (4) zajistit.
- ▶ Šroub (2) a šroub (3) pevně utáhnout.

Ozubený doraz (1) nesmí být demontován.

## 7 Zapnutí a povolení řetězové brzdy

### 7.1 Zapnutí řetězové brzdy

Motorová pila je vybavena řetězovou brzdou.

Řetězová brzda je zaktivována automaticky dostatečně silným zpětným rázem hmotnostní setrvačností ochranného krytu ruky nebo může být zaktivována uživatelem.

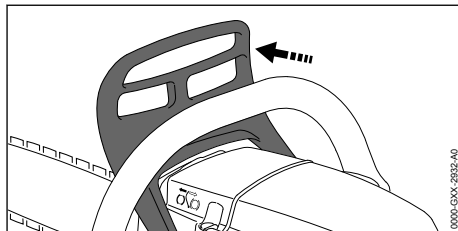

- ▶ Ochranný kryt ruky odtláčit levou rukou pryč od trubkové rukojeti. Ochranný kryt ruky se slyšitelně zaaretuje. Řetězová brzda je zabržděna.

## 7.2 Povolení řetězové brzdy

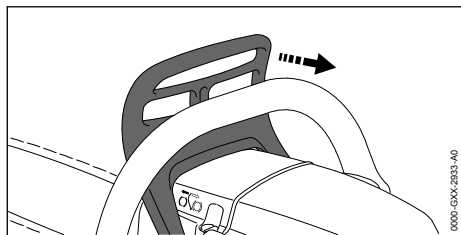

- ▶ Ochranný kryt ruky přitáhnout levou rukou směrem k uživateli. Ochranný kryt ruky se slyšitelně zaaretuje. Řetězová brzda je odbrzděna.

## 8 Míchání paliva a tankování motorové pily

### 8.1 Příprava palivové směsi

Palivo potřebné pro tuto motorovou pilu sestává ze směsi oleje pro dvoutaktní motory a benzínu, ve směšovací poměru 1:50.

STIHL doporučuje již hotově namíchané palivo STIHL MotoMix.

Pokud bude směs připravována samotným uživatelem, může být používán jenom olej pro dvoutaktní motory STIHL nebo jiný vysokovýkonný olej pro motory kategorií JASO FB, JASO FC, JASO FD, ISO-L-EGB, ISO-L-EGC nebo ISO-L-EGD.

STIHL předpisuje olej pro dvoutaktní motory STIHL HP Ultra nebo stejně hodnotný vysokovýkonný motorový olej, aby mohly být zaručeny emisní mezní hodnoty po celou dobu životnosti stroje.

- ▶ Zajistěte, aby oktanové číslo benzínu činilo nejméně 90 ROZ a podíl alkoholu v benzínu nebyl vyšší než 10 % (pro Brazílii: 27 %).
- ▶ Zajistěte, aby používaný olej pro dvoutaktní motory splňoval požadavky.
- ▶ V závislosti na požadovaném množství paliva zjistěte správná množství oleje pro dvoutaktní motory a benzínu ve směšovacím poměru 1:50. Příklady pro palivové směsi:
  - 20 ml oleje pro dvoutaktní motory, 1 l benzínu
  - 60 ml oleje pro dvoutaktní motory, 3 l benzínu
  - 100 ml oleje pro dvoutaktní motory, 5 l benzínu
- ▶ Nalijte do čistého kanystru přípustného pro přechovávání paliva nejdříve olej pro dvoudobé motory, potom benzín.

- ▶ Směs paliva promíchejte.

### 8.2 Tankování motorové pily

- ▶ Vypněte motor a zapněte řetězovou brzdou.
- ▶ Nechejte motorovou pilu vychladnout.
- ▶ Motorovou pilu položte na rovnou plochu tak, aby uzávěr palivové nádržky směřoval nahoru.
- ▶ Oblast okolo uzávěru palivové nádržky očistěte vlhkým hadrem.
- ▶ Vyklopte křídlo uzávěru palivové nádržky.

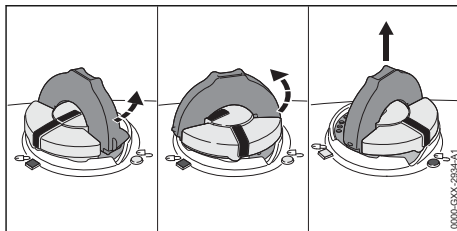

### ! VAROVÁNÍ

- Během práce nebo ve velmi teplém prostředí se motorová pila zahřívá. V závislosti na druhu paliva, výšce, okolní teplotě a teplotě motorové pily se palivo roztahuje a v palivové nádržce tím může vzniknout přetlak. Když se pak uzávěr palivové nádržky otevře, může palivo vystříknout a vznítit se. Uživatel může utrpět těžká zranění a mohou vzniknout věcné škody.
  - ▶ Před otevřením uzávěru palivové nádržky nechejte motorovou pilu vychladnout.
  - ▶ Uzávěr palivové nádržky otevírejte pomalu a ne najednou.
- ▶ Uzávěr palivové nádržky pootočte proti směru hodinových ručiček o cca. 1/8 otáčky. Pokud je palivová nádržka pod tlakem, přetlak se slyšitelně odbourá.
- ▶ Když je přetlak zcela odbourán: otáčejte uzávěrem palivové nádržky proti směru hodinových ručiček tak dlouho, až spolu budou značky na uzávěru palivové nádržky a na palivové nádržce lícovat.
- ▶ Uzávěr palivové nádržky sejměte.

**UPOZORNĚNÍ**

- Palivo se může působením světla, slunečního záření a extrémních teplot rychleji rozmísit nebo zestátnout. Pokud se bude tankovat rozmísené nebo staré palivo, může být motorová pila poškozena.
    - ▶ Směs paliva promíchejte.
    - ▶ Netankujte palivo, které bylo více než 30 dní (STIHL MotoMix: 5 let) skladováno.
- 
- ▶ Palivo vlijte tak, aby nedošlo k žádnému rozlítí paliva a aby hladina paliva zůstala nejméně 15 mm pod okrajem palivové nádržky.
  - ▶ Pokud je křídlo uzávěru palivové nádržky sklopeno: křídlo vyklopte.

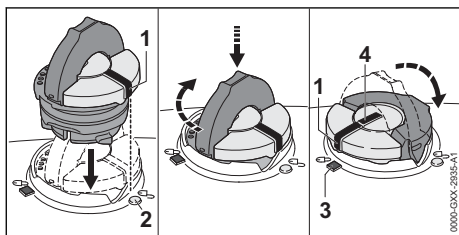

- ▶ Uzávěr palivové nádržky vsadte tak, aby značka<sup>°</sup>(1) ukazovala na značku<sup>°</sup>(2).
- ▶ Uzávěr palivové nádržky zamáčkněte směrem dolů a při tom s ním otáčejte ve směru hodinových ručiček až na doraz. Uzávěr palivové nádržky se slyšitelně zaaretuje. Značka<sup>°</sup>(1) lícuje se značkou<sup>°</sup>(4) a směruje ke značce<sup>°</sup>(3).
- ▶ Zkontrolujte, jestli se dá uzávěr palivové nádržky vytáhnout nahoru.
- ▶ Když se uzávěr palivové nádržky nedá vytáhnout nahoru: křídlo uzávěru nádržky zaklopte. Palivová nádržka je uzavřená.

Pokud se uzávěr palivové nádržky dá vytáhnout nahoru, je nutné provést níže uvedené kroky:

- ▶ Uzávěr palivové nádržky vložte v libovolné poloze.

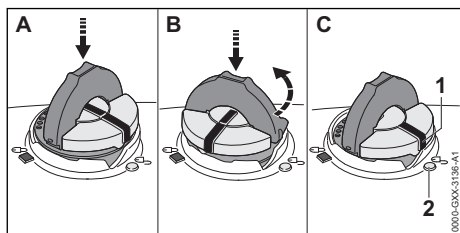

- ▶ Uzávěr palivové nádržky zamáčkněte směrem dolů a při tom s ním otáčejte ve směru hodinových ručiček až na doraz.
- ▶ Uzávěr palivové nádržky zamáčkněte směrem dolů a otáčejte tak dlouho jím v protisměru chodu hodinových ručiček, až značka<sup>°</sup>(1) ukazuje na značku<sup>°</sup>(2).
- ▶ Zkuste znovu palivovou nádržku uzavřít.
- ▶ Pokud se palivová nádržka i nadále nedá uzavřít: s motorovou pilou nepracujte a vyhledejte odborného prodejce výrobků STIHL. Motorová pila není ve stavu odpovídajícím bezpečnosti.

## 9 Startování a vypínání motoru

### 9.1 Zvolte správný startovací proces

#### Kdy musí být motor připraven pro startování?

Motor musí být připraven pro startování pokud je splněna jedna z níže uvedených podmínek:

- Motor má teplotu okolí.
- Motor se při první akceleraci po nastartování vypnul.
- Motor se vypnul, protože byla palivová nádržka prázdná.
- ▶ Motor připravte k nastartování 9.2 a poté nastartujte motor, 9.3.

#### Kdy může být motor nastartován přímo?

Motor může být nastartován přímo, pokud motor již alespoň 1 minutu běžel a byl vypnut jenom pro krátké přerušení práce.

- ▶ Nastartujte motor, 9.3.

### 9.2 Příprava motoru ke startu

- ▶ Zvolit správný startovací proces.

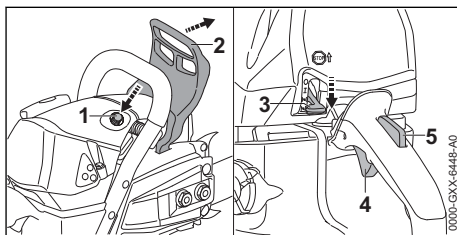

- ▶ Zapnout řetězovou brzdou<sup>°</sup>(2).
- ▶ Pokud je na stroji dekompresní ventil<sup>°</sup>(1): dekompresní ventil<sup>°</sup>(1) stisknout.
- ▶ Stisknout pojistku plynové páčky<sup>°</sup>(5) a stisknoutou ji držet.

- ▶ Stisknout plynovou páčku<sup>°</sup>(4) a stisknutou ji držet.
- ▶ Kombinovanou ovládací páčku (3) nastavit do polohy **|** **|**.

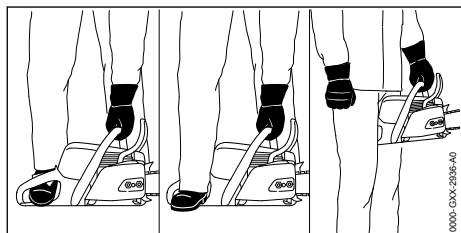

- ▶ Motorovou pilu držet jedním ze 3 možných způsobů:
  - Motorovou pilu postavit na rovný podklad, pevně ji držet levou rukou za trubkovou rukojeť tak, aby palec obepínal ovládací rukojeť, tlačít ji k zemi a špičkou pravé boty pro práci s motorovou pilou stoupnout do zadní rukojeti.
  - Motorovou pilu postavit na rovný podklad, pevně ji držet levou rukou za trubkovou rukojeť tak, aby palec obepínal ovládací rukojeť, tlačít ji k zemi a podpatkem pravé boty pro práci s motorovou pilou stoupnout do zadní rukojeti.
  - Motorovou pilu držet pevně levou rukou za trubkovou rukojeť tak, aby palec obepínal ovládací rukojeť a zadní rukojeť sevřít koleny a stehny.



- ▶ Pravou rukou pomalu vytahovat startovací rukojeť až na první znatelný odpor.
- ▶ Startovací rukojeť rychle za sebou vytahovat a vracet tak dlouho, až se motor jednou zapne a vypne.
- ▶ Pokud se motor nevypne: kombinovanou ovládací páčku (3) nastavit do polohy **^** **^**, aby se motor nepřehltl. Motor se vypne.

### 9.3 Startování motoru

- ▶ Zvolit správný startovací proces.

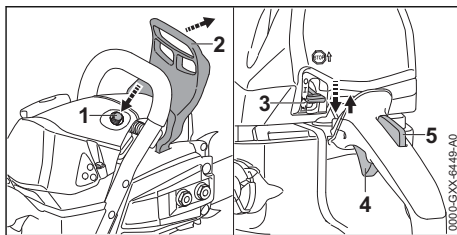

- ▶ Zapnout řetězovou brzdou<sup>°</sup>(2).
- ▶ Sejmout ochranný kryt řetězu.
- ▶ Pokud je na stroji dekompresní ventil<sup>°</sup>(1): dekompresní ventil<sup>°</sup>(1) stisknout.
- ▶ Stisknout pojistku plynové páčky<sup>°</sup>(5) a stisknutou ji držet.
- ▶ Stisknout plynovou páčku<sup>°</sup>(4) a stisknutou ji držet.
- ▶ Kombinovanou ovládací páčku (3) nastavit do polohy **|** **|**.
- ▶ Kombinovanou ovládací páčku (3) nastavit do polohy **^** **^**.

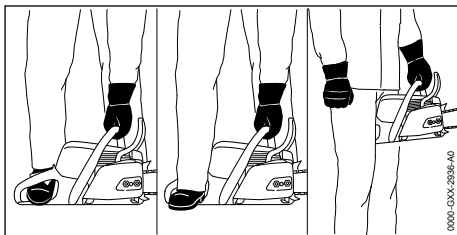

- ▶ Motorovou pilu držet jedním ze 3 možných způsobů:
  - Motorovou pilu postavit na rovný podklad, pevně ji držet levou rukou za trubkovou rukojeť tak, aby palec obepínal ovládací rukojeť, tlačít ji k zemi a špičkou pravé boty pro práci s motorovou pilou stoupnout do zadní rukojeti.
  - Motorovou pilu postavit na rovný podklad, pevně ji držet levou rukou za trubkovou rukojeť tak, aby palec obepínal ovládací rukojeť, tlačít ji k zemi a podpatkem pravé boty pro práci s motorovou pilou stoupnout do zadní rukojeti.
  - Motorovou pilu držet pevně levou rukou za trubkovou rukojeť tak, aby palec obepínal ovládací rukojeť a zadní rukojeť sevřít koleny a stehny.



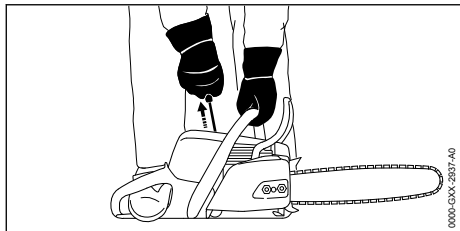

- ▶ Pravou rukou pomalu vytahovat startovací rukojeť až na první ztelný odpor.
- ▶ Startovací rukojeť rychle za sebou vytahovat a vracet tak dlouho, až motor běží.
- ▶ Stisknout pojistku plynové páčky<sup>°</sup>(5) a stisknout ji držet.
- ▶ Krátce stisknout plynovou páčku<sup>°</sup>(4). Kombinovaná ovládací páčka<sup>°</sup>(3) přeskočí do polohy **I**. Motor běží ve volnoběhu.

### UPOZORNĚNÍ

- Pokud se bude přidávat plyn se zapnutou řetězovou brzdou, může se řetězová brzda poškodit.
  - ▶ Před řezáním řetězovou brzdou povolit.
- ▶ Povolit řetězovou brzdou. Motorová pila je připravena k práci.
- ▶ Pokud pilový řetěz běží ve volnoběhu: odstranit závedy. Volnoběh není správně seřízen.
- ▶ Pokud se motor nenastartuje: motor připravit pro nastartování a poté se znovu pokusit ho nastartovat.

## 9.4 Vypnutí motoru

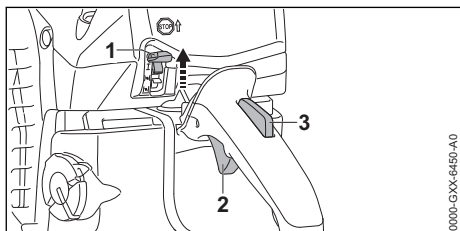

- ▶ Plynovou páčku<sup>°</sup>(2) a pojistku plynové páčky<sup>°</sup>(3) pustit.
- ▶ Pilový řetěz se již nepohybuje.
- ▶ Kombinovanou ovládací páčku (1) nastavit do polohy **C**. Motor se vypne a kombinovaná ovládací páčka<sup>°</sup>(1) se odpruží zpět do polohy **I**.
- ▶ Pokud se motor nevypne:
  - ▶ Kombinovanou ovládací páčku<sup>°</sup> nastavit do polohy **I**.

Motor se vypne.

- ▶ Motorovou pilu nepoužívat a vyhledat odborného prodejce výrobků STIHL. Kombinovaná ovládací páčka<sup>°</sup> je defektní.

## 10 Kontrola motorové pily

### 10.1 Kontrola řetězky

- ▶ Motor vypnout.
- ▶ Povolit řetězovou brzdou.
- ▶ Demontovat víko řetězky.
- ▶ Vodící lištu a pilový řetěz demontovat.

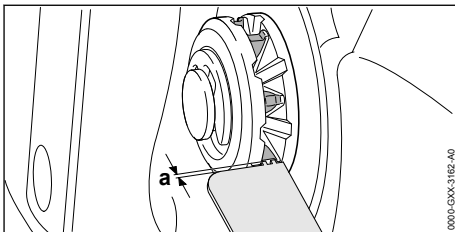

- ▶ Vyběhané stopy na řetězce přezkoušet porovnávacím kalibrem STIHL.
- ▶ Pokud jsou vyběhané stopy hlubší než  $a = 0,5 \text{ mm}$ : motorovou pilu nepoužívat a vyhledat odborného prodejce výrobků STIHL. Řetězka musí být vyměněna.

### 10.2 Kontrola vodící lišty

- ▶ Motor vypnout a řetězovou brzdou zapnout.
- ▶ Pilový řetěz a vodící lištu demontovat.

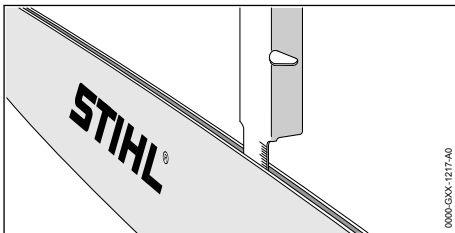

- ▶ Hloubku drážky vodící lišty změřit stupnicovou tyčí pilovací měřky STIHL.
- ▶ Vodící lištu vyměnit, pokud jsou splněny níže uvedené podmínky:
  - Vodící lišta je poškozená.
  - Naměřená hloubka drážky je menší než minimálně povolená hloubka drážky vodící lišty, **19.3**.
  - Drážka vodící lišty je zúžená nebo roztažená.
- ▶ V případě stávajících nejasností: vyhledat odborného prodejce výrobků STIHL.

### 10.3 Kontrola pilového řetězu

- ▶ Motor vypnout a řetězovou brzdou zapnout.

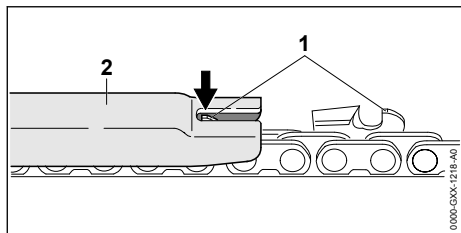

- ▶ Výšku omezovače hloubky (1) změřit pilovací měrkou STIHL (2). Pilovací měrka STIHL musí být vhodná pro rozteč pilového řetězu.
- ▶ Pokud omezovač hloubky (1) přesahuje pilovací měrku (2): omezovač hloubky (1) dodatečně spilovat,  16.3.

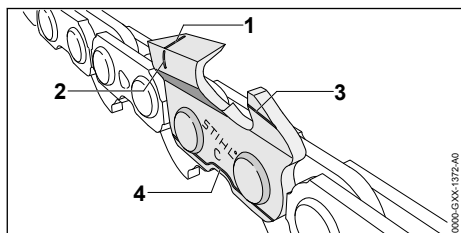

- ▶ Zkontrolovat, jsou-li viditelné značky opotřebení (1 až 4) na řezných zubech.
- ▶ Pokud není jedna ze značek opotřebení na jednom řezném zubu viditelná: motorovou pilu nepoužívat a vyhledat odborného prodejce výrobků STIHL.
- ▶ Pilovací měrkou STIHL zkontrolovat, je-li úhel ostření řezných zubů o velikosti 30° dodržen. Pilovací měrka STIHL musí být vhodná pro rozteč pilového řetězu.
- ▶ Pokud úhel ostření o velikosti 30° nebyl dodržen: pilový řetěz naostřit.
- ▶ V případě stávajících nejasností: vyhledat odborného prodejce výrobků STIHL.

## 10.4 Kontrola řetězové brzdy

- ▶ Motor vypnout a řetězovou brzdou zapnout.



### VAROVÁNÍ

- Řezné zuby pilového řetězu jsou ostré. Uživatel se může pořezat.
  - ▶ Nosit pracovní rukavice z odolného materiálu.
- ▶ Pokusit se táhnout rukou pilový řetěz po vodící liště. Pokud není možné pilový řetěz po vodící liště rukou táhnout, řetězová brzda funguje.



- ▶ Pokud je možné pilový řetěz po vodící liště rukou táhnout: motorovou pilu nepoužívat a vyhledat odborného prodejce výrobků STIHL. Řetězová brzda je defektní.

## 10.5 Kontrola ovládacích prvků

### Pojistka plynové páčky a plynová páčka

- ▶ Motor vypnout a řetězovou brzdou zapnout.
- ▶ Zkusit stisknout plynovou páčku bez stisknutí pojistky plynové páčky.
- ▶ Pokud se plynová páčka dá stisknout: motorovou pilu nepoužívat a vyhledat odborného prodejce výrobků STIHL. Pojistka plynové páčky je defektní.
- ▶ Stisknout pojistku plynové páčky a ve stisknuté poloze držet.
- ▶ Plynovou páčku stisknout a opět ji pustit.
- ▶ Pokud je plynová páčka těžko pohybovatelná nebo se neodpruží do výchozí polohy: motorovou pilu nepoužívat a vyhledat odborného prodejce výrobků STIHL. Plynová páčka je defektní.

### Vypnutí motoru

- ▶ Motoro nastartovat.
- ▶ Kombinovaný ovladač nastavit do polohy . Motor se vypne a kombinovaný ovladač se odpruží zpět do polohy .
- ▶ Pokud se motor nevypne:
  - ▶ Kombinovaný ovladač nastavit do polohy . Motor se vypne.
  - ▶ Motorovou pilu nepoužívat a vyhledat odborného prodejce výrobků STIHL. Kombinovaný ovladač je defektní.

## 10.6 Kontrola mazání pilového řetězu

- ▶ Motor nastartovat a řetězovou brzdou povolit.
- ▶ Vodící lištu nasměrovat na nějakou světlou plochu.
- ▶ Dát plyn. Adhezní olej pro pilové řetězy je odstříkován a je na světlé ploše viditelný. Mazání pilového řetězu je funkční.
- ▶ Pokud není viditelné, že je adhezní olej odstříkován:
  - ▶ Motor vypnout.
  - ▶ Vlít adhezní olej pro pilové řetězy.
  - ▶ Mazání řetězu opětně přezkoušet.
  - ▶ Pokud není adhezní olej pro pilové řetězy stále ještě na světlé ploše viditelný: motorovou pilu nepoužívat a vyhledat odborného prodejce výrobků STIHL. Mazání řetězu je defektní.

## 11 Práce s motorovou pilou

### 11.1 Nastavení zimního provozu

Pokud se bude pracovat při teplotách nižších než +10 °C, může dojít ke zledovatění karburátoru. Aby kolem karburátoru přidavně proudil teplý vzduch z okolí motoru, je nutné nastavit zimní provoz.

#### UPOZORNĚNÍ

- Pokud se bude pracovat při teplotách vyšších než +10 °C v nastavení na zimní provoz, může dojít k přehřátí motoru.
  - ▶ Nastavit letní provoz.

▶ Motor vypnout a řetězovou brzdou zapnout.

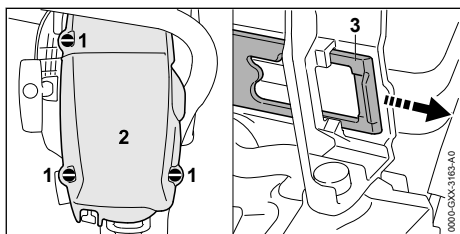

- ▶ Uzávěry krytu (1) otočit v protisměru chodu hodinových ručiček o 1/4 otáčky.
- ▶ Kryt (2) sejmout.
- ▶ Šoupátko (3) vytáhnout.

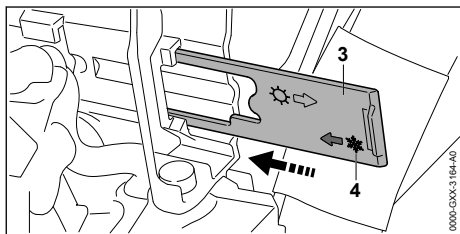

- ▶ Šoupátko (3) vyrovnat tak, aby symbol (4) směřoval k motorové pile.
- ▶ Šoupátko (3) až na doraz zasunout do vodítka. Šoupátko se znatelně zaaretuje.
- ▶ Kryt (2) nasadit.
- ▶ Uzávěry krytu (1) tak dlouho otáčet ve směru chodu hodinových ručiček, až se ozve kliknutí. Uzávěry krytu (1) jsou tím zaaretovány.

### 11.2 Nastavení letního provozu.

Pokud se bude pracovat při teplotách vyšších než +10 °C, je nutné nastavit letní provoz.

▶ Motor vypnout a řetězovou brzdou zapnout.

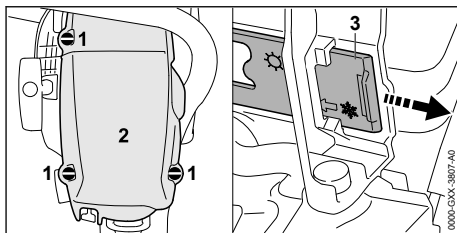

- ▶ Uzávěry krytu (1) otočit v protisměru chodu hodinových ručiček o 1/4 otáčky.
- ▶ Kryt (2) sejmout.
- ▶ Šoupátko (3) vytáhnout.

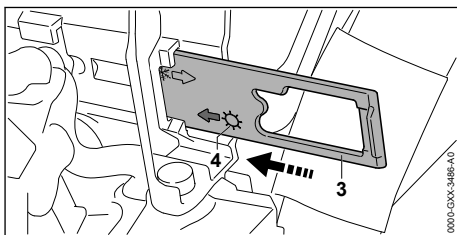

- ▶ Šoupátko (3) vyrovnat tak, aby symbol (4) směřoval k motorové pile.
- ▶ Šoupátko (3) až na doraz zasunout do vodítka. Šoupátko se znatelně zaaretuje.
- ▶ Kryt (2) nasadit.
- ▶ Uzávěry krytu (1) tak dlouho otáčet ve směru chodu hodinových ručiček, až se ozve kliknutí. Uzávěry krytu (1) jsou tím zaaretovány.

### 11.3 Přizpůsobení seřízení karburátoru na práce ve velkých nadmořských výškách

Pokud se bude s motorovou pilou pracovat ve velkých nadmořských výškách, nemůže již motorová pila vydávat optimální výkon. Seřízení karburátoru může být přizpůsobeno tak, aby motorová pila opět vydávala svůj optimální výkon.

- ▶ Motor nastartovat a řetězovou brzdou povolit.
- ▶ Motor nechat po dobu cca. 1 minuty opakovaným přidáváním plynu zahřát.

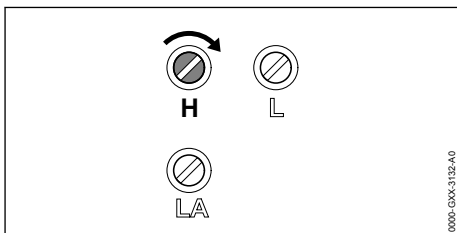

**UPOZORNĚNÍ**

- Když se s motorovou pilou bude opět pracovat v nižších nadmořských výškách, může se motor přehřát.
    - ▶ Provést standardní seřízení.
- 
- ▶ Hlavním seřizovacím šroubem H tak dlouho otáčet ve směru chodu hodinových ručiček, až motorová pila při práci opět vydává svůj optimální výkon.

### 11.4 Přizpůsobení seřízení karburátoru pro práce při teplotách nižších než -10 °C

Pokud se bude s motorovou pilou pracovat za teplot nižších než -10 °C, nemůže již motor správně akceleroval. Seřízení karburátoru může být přizpůsobeno tak, aby motor opět správně akceleroval.

- ▶ Motor nastartovat a řetězovou brzdu povolit.
- ▶ Motor nechat po dobu cca.1 minuty opakovaným přidáváním plynu zahřát.

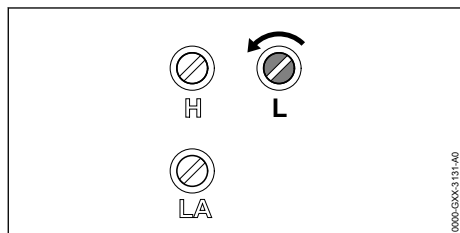
**UPOZORNĚNÍ**

- Když se s motorovou pilou bude opět pracovat při teplotách vyšších než -10 °C, může výkon motoru při řezání znatelně klesnout.
    - ▶ Provést standardní seřízení.
- 
- ▶ Šroubem volnoběhu (L) otočit o 1/4 otáčky v protisměru chodu hodinových ručiček.
  - ▶ Pokud pilový řetěz trvale běží nebo se motor vypíná: seřídít volnoběh.

### 11.5 Nastavení množství dopravovaného oleje

Motorová pila má seřizovatelné olejové čerpadlo.

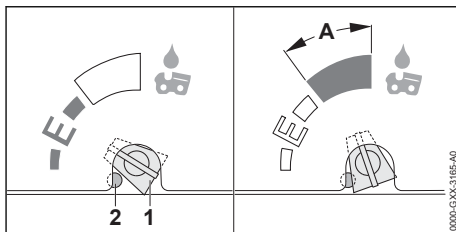

Pokud se seřizovací šroub olejového čerpadla (1) nachází v poloze E (Ematic), je množství dopravovaného oleje pro většinu použití optimálně nastaveno.

Olejovým čerpadlem může být dopravované množství oleje přizpůsobeno rozdílným délkám řezů, druhům dřeva a pracovním technikám. Přestavovací pásmo seřizovacího šroubu olejového čerpadla (1) je omezeno dorazem (2). Doraz (2) může být zamáčknut, aby se ještě dále zvýšilo množství dodávaného oleje.

#### Další zvýšení dodávaného množství oleje

- ▶ Vypněte motor a zapněte řetězovou brzdu.
- ▶ Seřizovacím šroubem olejového čerpadla (1) otáčejte ve směru chodu hodinových ručiček.

#### Zvýšení dodávaného množství oleje

- ▶ Vypněte motor a zapněte řetězovou brzdu.
- ▶ Doraz (2) vhodným náradím zamáčkněte. Doraz (2) zůstane trvale zamáčkнутý.

**UPOZORNĚNÍ**

- Pokud seřizovací šroub čerpadla oleje (1) stojí v pásmu A, může se olejová nádržka rychleji vyprázdnit. Pilový řetěz může být dříve nedostatečně mazán.
    - ▶ Olejovou nádržku zcela naplňte.
    - ▶ Pokud již zvýšené množství dodávaného oleje není zapotřebí, seřizovací šroub olejového čerpadla vytočte v protisměru chodu hodinových ručiček z pásma A.
- 
- ▶ Seřizovacím šroubem olejového čerpadla (1) otáčejte ve směru chodu hodinových ručiček.

#### Snížení dodávaného množství oleje

- ▶ Vypněte motor a zapněte řetězovou brzdu.
- ▶ Seřizovacím šroubem olejového čerpadla (1) otáčejte v protisměru chodu hodinových ručiček.

## 11.6 Jak motorovou pilu držet a vést

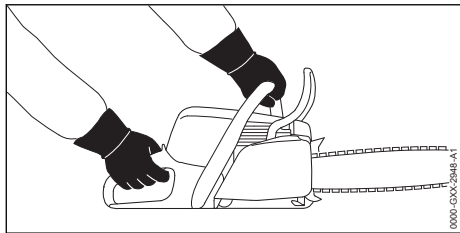

- ▶ Motorovou pilu pevně držte levou rukou za trubkovou rukojeť a pravou rukou za ovládací rukojeť a vedte ji tak, aby palec levé ruky pevně obepínal trubkovou rukojeť a palec pravé ruky ovládací rukojeť.

## 11.7 Řezání



### VAROVÁNÍ

- Pokud dojde ke zpětnému rázu, může být motorová pila vymrštěna nahoru směrem k uživateli. Uživatel může utrpět těžké nebo smrtelné zranění.
  - ▶ Řežte na plný plyn.
  - ▶ Neřežte pásmem okolo horní čtvrtiny hrotu vodící lišty.
- ▶ Vodící lištu zaveďte na plný plyn do řezu tak, aby se vodící lišta nezaklesla.

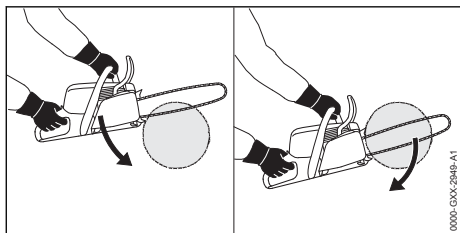

- ▶ Nasadte ozubený doraz a použijte ho jako otočný bod.
- ▶ Vodící lištu vedte skrze dřevo úplně tak, aby byl ozubený doraz pokaždé znovu nasazen.
- ▶ Na konci řezu zachyťte hmotnost motorové pily.

## 11.8 Odvětvování

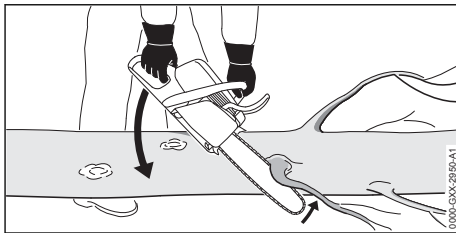

- ▶ Motorovou pilu opřete o kmen.
- ▶ Vodící lištu na plný plyn zatlačte pákovitým pohybem proti větví.
- ▶ Větve prořízněte vrchní stranou vodící lišty.

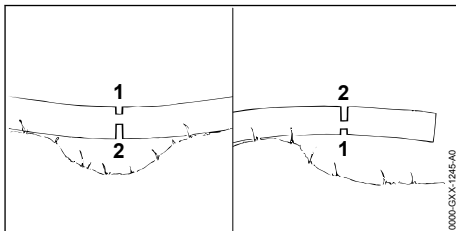

- ▶ Pokud je větev pod napětím: zařízněte odlehčovací řez (1) do tlakové strany a poté ji z tažné strany prořízněte dělicím řezem (2).

## 11.9 Kácení

### 11.9.1 Stanovení směru pádu a únikových cest

- ▶ Směr pádu stanovit tak, aby pásmo, kam strom padne, bylo volné.

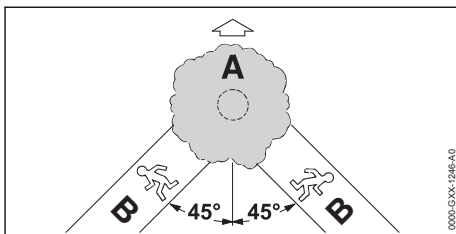

- ▶ Zpětný únik (B) stanovit tak, aby byly splněny níže uvedené podmínky:
  - Zpětný únik (B) je v úhlu 45° ke směru pádu (A).
  - Na trase zpětného úniku (B) nejsou žádné překážky.
  - Koruna stromu by měla být pozorována.
  - Pokud je trasa zpětného úniku (B) na straně, musí ležet tento úsek zpětného úniku (B) paralelně ke stráni.

### 11.9.2 Příprava pracovního prostoru u kmene stromu

- ▶ Odstranit překážky v pracovním pásmu u kmene stromu.
- ▶ Odstranit výhonky na kmeni.

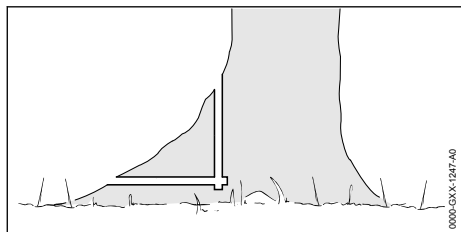

- ▶ Pokud má kmen velké, zdravé povrchní kořenné výběžky: nejdříve je naříznout svisle a potom vodorovně a odstranit je.

### 11.9.3 Zásady pro hlavní řez

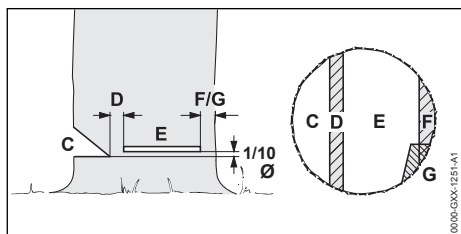

#### C Zásek

Zásek určuje směr pádu.

#### D Zlomová lišta

Zlomová lišta – nedořez – působí jako kloubový závěs při vedení pádu kmene. Zlomová lišta je široká 1/10 průměru kmene.

#### E Hlavní řez kácení

Hlavním řezem kácení se kmen prořízne. Hlavní řez kácení leží o 1/10 průměru kmene (nejméně 3 cm) nade dnem zářezu.

#### F Bezpečnostní pás

Bezpečnostní pás podepírá strom a zajišťuje ho proti předčasnému pádu. Bezpečnostní pás má šířku 1/10 až 1/5 průměru kmene.

#### G Přídržný pás

Přídržný pás podepírá strom a zajišťuje ho proti předčasnému pádu. Přídržný pás má šířku 1/10 až 1/5 průměru kmene.

### 11.9.4 Nařízněte zásek

Zásek určuje směr, kterým strom padne. Musí se dodržet specifické předpisy dané země ohledně tvorby záseku.

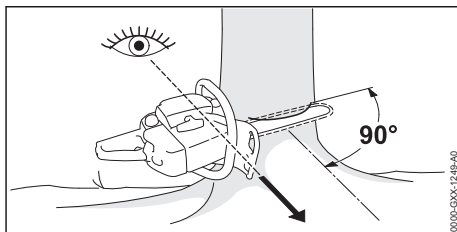

- ▶ Motorovou pilu vyrovnejte tak, aby byl zásek v pravém úhlu ke směru pádu a motorová pila byla nízko nad zemí.
- ▶ Nařízněte vodorovný řez nad zemí.
- ▶ Nařízněte šikmý řez pod úhlem 45° k vodorovnému řezu nad zemí.

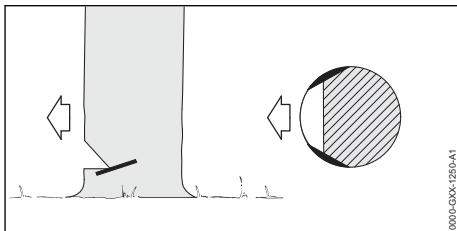

- ▶ Pokud je dřevo zdravé a dlouhvláknité, zařízněte zářezy do běla kmene tak, aby byly splněny níže uvedené podmínky:
    - Řezy do běla stromu jsou na obou stranách stejné.
    - Řezy do běla stromu jsou ve výšce dna záseku.
    - Řezy do běla stromu mají šířku 1/10 průměru kmene.
- Kmen se pak neroztrhne, když strom padne.

### 11.9.5 Zápich

Zápich je pracovní technikou potřebnou pro kácení.

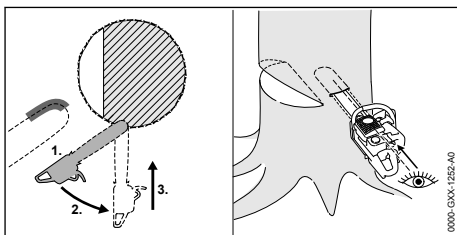

- ▶ Vodící lištu nasadit spodní stranou hrotu a s plným plynem.
- ▶ Naříznout tak, až zahloubení vodící lišty do kmenu odpovídá její dvojitě šířce.
- ▶ Výkyvným pohybem uvést do zápichové polohy.

- ▶ Vodící lištu zapíchnout.

### 11.9.6 Volba vhodného hlavního řezu

Při volbě vhodného hlavního řezu hrají roli níže uvedené podmínky:

- přirozený sklon stromu
- tvorba větví stromu
- škody na stromě
- zdravotní stav stromu
- pokud na stromě leží sníh: sněhová zátěž
- směr stráně
- směr větru a rychlost větru
- stávající sousední stromy

Rozlišují se různé varianty těchto podmínek. V tomto návodu k použití jsou popsány jenom 2 varianty.

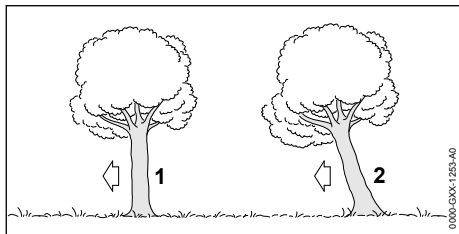

#### 1 Normální strom

Normální strom stojí kolmo a má pravidelnou korunu.

#### 2 Skloněný strom

Skloněný strom stojí šikmo a má korunu, rostlou ve směru pádu.

### 11.9.7 Kácení normálního stromu s malým průměrem kmenu

Normální strom se kácí jedním hlavním řezem kácení s bezpečnostním pásem. Tento hlavní řez kácení musí být proveden, pokud je průměr kmenu menší než skutečná řezná délka motorové pily.

- ▶ Provést výstražné zvolání.

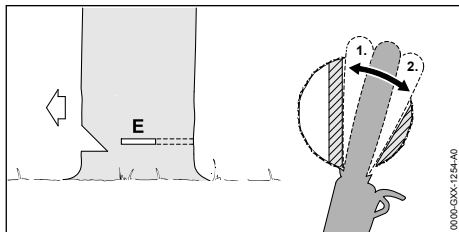

- ▶ Vodící lištu zapíchnout do zápichu tak, až je opět viditelná na druhé straně kmenu,  11.9.5.

- ▶ Ozubený doraz nasadit za zlomovou lištu a použít ho jako otočný bod.
- ▶ Vytvořit hlavní řez kácení ve směru zlomové lišty.
- ▶ Vytvořit hlavní řez kácení ve směru bezpečnostního pásu.

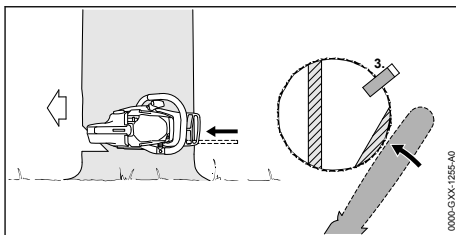

- ▶ Vsadit dřevorubecký klín. Dřevorubecký klín musí být vhodný pro průměr kmenu a šířku hlavního řezu kácení.
- ▶ Provést výstražné zvolání.
- ▶ Bezpečnostní pás proříznout s nataženými pažemi zvenci a horizontálně na úrovni hlavního řezu kácení. Strom padne.

### 11.9.8 Kácení normálního stromu s velkým průměrem kmenu

Normální strom se kácí jedním hlavním řezem kácení s bezpečnostním pásem. Tento hlavní řez kácení musí být proveden, pokud je průměr kmenu větší než skutečná řezná délka motorové pily.

- ▶ Provést výstražné zvolání.

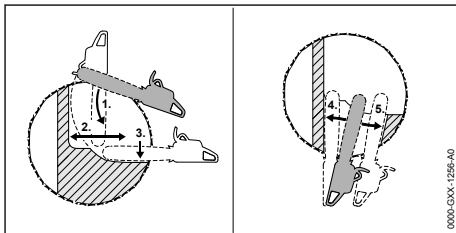

- ▶ Ozubený doraz nasadit za zlomovou lištu a použít ho jako otočný bod.
- ▶ Motorovou pilu zavést vodorovně do hlavního řezu kácení a provést její co možná velký výkyv.
- ▶ Vytvořit hlavní řez kácení ve směru zlomové lišty.
- ▶ Vytvořit hlavní řez kácení ve směru bezpečnostního pásu.
- ▶ Přejít na protilehlou stranu kmene.
- ▶ Vodící lištu vpíchnout na stejné úrovni do hlavního řezu kácení.

- ▶ Vytvořit hlavní řez kácení ve směru zlomové lišty.
- ▶ Vytvořit hlavní řez kácení ve směru bezpečnostního pásu.

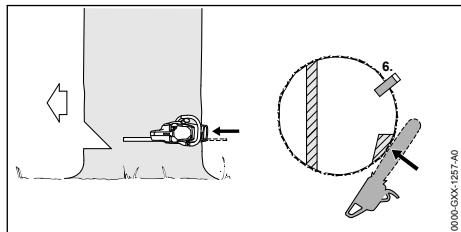

- ▶ Vsadit dřevorubecký klín. Dřevorubecký klín musí být vhodný pro průměr kmenu a šířce hlavního řezu kácení.
- ▶ Provést výstražné zvolání.
- ▶ Bezpečnostní pás proříznout s nataženými pažemi zvenčí a horizontálně na úrovni hlavního řezu kácení. Strom padne.

### 11.9.9 Kácení skloněného stromu s malým průměrem kmenu

Skloněný strom se kácí hlavním řezem kácení s přídržným pásem. Tento hlavní řez kácení musí být proveden, pokud je průměr kmenu menší než skutečná řezná délka motorové pily.

- ▶ Provést výstražné zvolání.

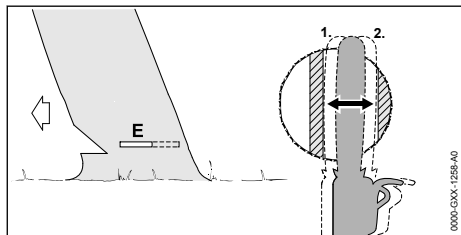

- ▶ Vodící lištu zapíchnout do zápichu tak, až je opět viditelná na druhé straně kmenu, 11.9.5.
- ▶ Vytvořit hlavní řez kácení ve směru zlomové lišty.
- ▶ Vytvořit hlavní řez kácení ve směru přídržného pásu.

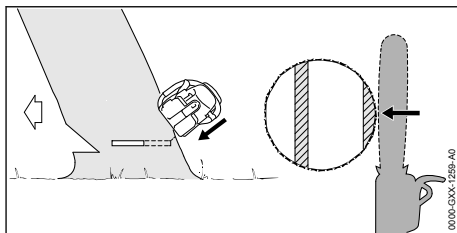

- ▶ Provést výstražné zvolání.
- ▶ Přídržný pás proříznout s nataženými pažemi zvenčí a šikmo nahore. Strom padne.

### 11.9.10 Kácení skloněného stromu s velkým průměrem kmenu

Skloněný strom se kácí hlavním řezem kácení s přídržným pásem. Tento hlavní řez kácení musí být proveden, pokud je průměr kmenu větší než skutečná řezná délka motorové pily.

- ▶ Provést výstražné zvolání.

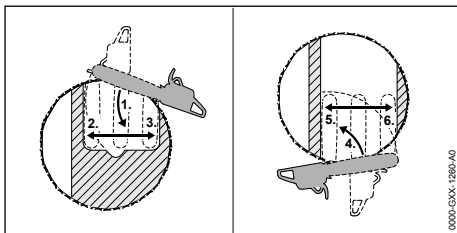

- ▶ Ozubený doraz nasadit ve výši hlavního řezu kácení za přídržný pás a použít ho jako otočný bod.
- ▶ Motorovou pilu zavést vodorovně do hlavního řezu kácení a provést její co možná velký výkyv.
- ▶ Vytvořit hlavní řez kácení ve směru zlomové lišty.
- ▶ Vytvořit hlavní řez kácení ve směru přídržného pásu.
- ▶ Přejít na protilehlou stranu kmene.
- ▶ Ozubený doraz nasadit ve výši hlavního řezu kácení za zlomovou lištu a použít ho jako otočný bod.
- ▶ Motorovou pilu zavést vodorovně do hlavního řezu kácení a provést její co možná velký výkyv.
- ▶ Vytvořit hlavní řez kácení ve směru zlomové lišty.
- ▶ Vytvořit hlavní řez kácení ve směru přídržného pásu.



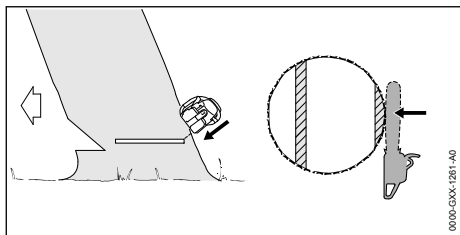

- ▶ Provést výstražné zvolání.
- ▶ Přídržný pás proříznout s nataženými pažemi zvenci a šikmo nahoře. Strom padne.

## 12 Po skončení práce

### 12.1 Po skončení práce

- ▶ Vypněte motor a zapněte řetězovou brzdou.
- ▶ Nechejte motorovou pilu vychladnout.
- ▶ Pokud je motorová pila mokrá: motorovou pilu nechejte uschnout.
- ▶ Vyčistěte motorovou pilu.
- ▶ Vyčistěte vodicí lištu a pilový řetěz.
- ▶ Odšroubujte matice na víku řetězky.
- ▶ Otočte napinacím šroubem 2 otáčky v protisměru chodu hodinových ručiček. Pilový řetěz je povolen.
- ▶ Utáhněte matice na víku řetězky.
- ▶ Nasuňte ochranný kryt řetězu na vodicí lištu tak, aby byla celá vodicí lišta zakrytá.

## 13 Přeprava

### 13.1 Přeprava motorové pily

- ▶ Vypněte motor a zapněte řetězovou brzdou.
- ▶ Nasuňte kryt řetězu na vodicí lištu tak, aby byla celá vodicí lišta zakrytá.

#### Přenášení motorové pily

- ▶ Noste motorovou pilu pravou rukou za trubkovou rukojeť tak, aby vodicí lišta směřovala dozadu.

#### Přeprava motorové pily ve vozidle

- ▶ Zajistěte motorovou pilu tak, aby se nemohla převrátit ani pohnout.

## 14 Skladování

### 14.1 Skladování motorové pily

- ▶ Vypněte motor a zapněte řetězovou brzdou.
- ▶ Nasuňte kryt řetězu na vodicí lištu tak, aby byla celá vodicí lišta zakrytá.
- ▶ Motorovou pilu skladujte tak, aby byly splněny níže uvedené podmínky:

- Motorová pila se nemůže převrátit nebo pohnout.
- Motorová pila je mimo dosah dětí.
- Motorová pila je čistá a suchá.
- ▶ Pokud se motorová pila bude skladovat déle než 30 dní:
  - ▶ Demontujte vodicí lištu a pilový řetěz.
  - ▶ Otevřete uzávěr palivové nádržky.
  - ▶ Palivovou nádržku vyprázdněte.
  - ▶ Uzavřete palivovou nádržku.
  - ▶ Pokud je k dispozici ruční čerpadlo paliva: před nastartováním motoru stiskněte nejméně 5 krát tlačítko ručního čerpadla paliva.
  - ▶ Motor nastartujte a nechte ve volnoběhu běžet tak dlouho, až se vypne.

## 15 Čištění

### 15.1 Čištění motorové pily

- ▶ Motor vypnout a řetězovou brzdou zapnout.
- ▶ Motorovou pilu nechat vychladnout.
- ▶ Motorovou pilu očistit vlhkým hadrem nebo prostředkem na rozpouštění pryskyřic STIHL.
- ▶ Větrací žebra vyčistit štětcem.

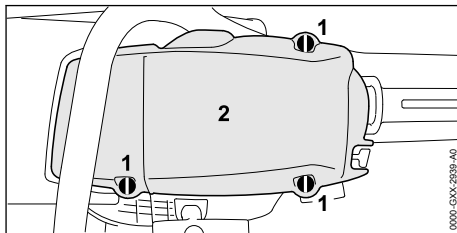

- ▶ Uzávěry krytu (1) otočit v protisměru chodu hodinových ručiček o 1/4 otáčky.
- ▶ Kryt (2) sejmout.
- ▶ Demontovat víko řetězky.
- ▶ Větrací žebra a vnitřní stranu krytu vyčistit štětcem, vlhkým hadrem nebo prostředkem na rozpouštění pryskyřic STIHL.
- ▶ Pásmo okolo řetězky očistit vlhkým hadrem nebo prostředkem na rozpouštění pryskyřic STIHL.
- ▶ Kryt (2) nasadit.
- ▶ Uzávěry krytu (1) tak dlouho otáčet ve směru chodu hodinových ručiček, až se ozve kliknutí. Uzávěry krytu (1) jsou tím zaaretovány.
- ▶ Namontovat víko řetězky.

### 15.2 Čištění vodicí lišty a pilového řetězu

- ▶ Motor vypnout a řetězovou brzdou zapnout.
- ▶ Vodicí lištu a pilový řetěz demontovat.

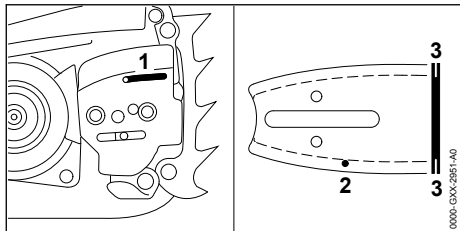

- ▶ Vstupní kanálek oleje (1), výstupní kanálek oleje (2) a drážku (3) vyčistit štětcem, měkkým kartáčem nebo prostředkem na rozpouštění pryskyřic STIHL.
- ▶ Pilový řetěz vyčistit štětcem, měkkým kartáčem nebo prostředkem na rozpouštění pryskyřic STIHL.
- ▶ Vodící lištu a pilový řetěz namontovat.

### 15.3 Čištění vzduchového filtru

Ve vzduchovém filtru se může sbírat velice jemný prach. Tento prach může vzduchový filtr zaneš a nedá se odstranit ani kartáčováním, ani vyklepáním. Vzduchový filtr musí být vyčištěn čisticím prostředkem.

- ▶ Vypnout motor a zapnout řetězovou brzdu.

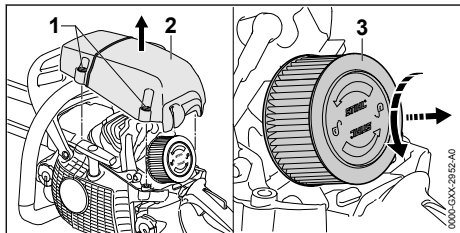

- ▶ Uzávěry krytu otočit<sup>o</sup> (1) 1/4 otáčky v protisměru chodu hodinových ručiček.
- ▶ Sejmout kryt (2).
- ▶ Pásmo okolo vzduchového filtru<sup>o</sup> (3) očistit vlhkým hadrem nebo štětcem.
- ▶ Vzduchový filtr<sup>o</sup> (3) otočit rukou 1/4<sup>o</sup> otáčky v protisměru chodu hodinových ručiček.
- ▶ Sejmout vzduchový filtr (3).
- ▶ Hrubou nečistotu na vnější straně vzduchového filtru<sup>o</sup> (3) spláchnout pod tekoucí vodou.
- ▶ Pokud je vzduchový filtr<sup>o</sup> (3) poškozený: vzduchový filtr<sup>o</sup> (3) vyměnit.

### VAROVÁNÍ

- Pokud by se čisticí prostředek dostal do styku s pokožkou nebo očima, může dojít k podráždění pokožky či očí.
  - ▶ Dbát na návod k použití čisticího prostředku.
  - ▶ Vyhnout se kontaktu s čisticím prostředkem.
  - ▶ Pokud došlo ke kontaktu s pokožkou: dotčená místa pokožky umýt velkým množstvím vody a mýdlem.
  - ▶ Pokud došlo ke kontaktu s očima: oči nejméně po dobu 15 minut vyplachovat velkým množstvím vody a vyhledat lékaře.
- ▶ Vnější stranu a vnitřní stranu vzduchového filtru<sup>o</sup> (3) nastříkat speciálním čisticím prostředkem<sup>o</sup> STIHL nebo čisticím prostředkem s hodnotou PH větší než 12.
- ▶ Speciální čisticí prostředek<sup>o</sup> STIHL nebo jiný čisticí prostředek nechat 10<sup>o</sup> minut působit.
- ▶ Vnější stranu vzduchového filtru<sup>o</sup> (3) vykartáčovat měkkým kartáčem.
- ▶ Vnější stranu a vnitřní stranu vzduchového filtru<sup>o</sup> (3) opláchnout pod tekoucí vodou.
- ▶ Vzduchový filtr<sup>o</sup> (3) nechat na vzduchu uschnout.

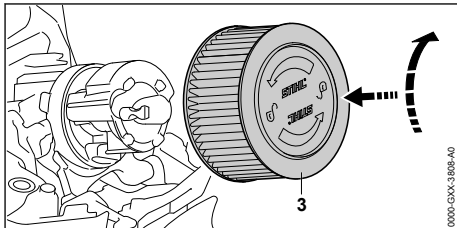

- ▶ Vzduchový filtr<sup>o</sup> (3) rukou přitlačit a tak dlouho jím ve směru chodu hodinových ručiček otáčet, až se vzduchový filtr<sup>o</sup> (3) zaaretuje. Nápis "STIHL" je horizontálně vyrovnán.
- ▶ Kryt<sup>o</sup> (2) nasadit.
- ▶ Uzávěry krytu<sup>o</sup> (1) tak dlouho otáčet ve směru chodu hodinových ručiček, až se ozve kliknutí. Uzávěry krytu<sup>o</sup> (1) jsou zaaretované.

### 15.4 Čištění zapalovací svíčky

- ▶ Vypněte motor a zapněte řetězovou brzdu.
- ▶ Motorovou pilu nechte vychladnout.

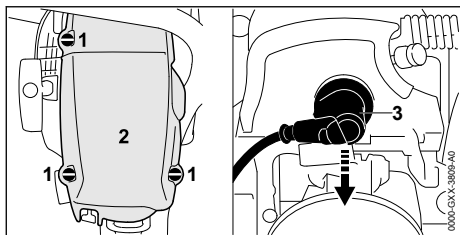

- ▶ Uzávěry krytu (1) otočte 1/4 otáčky v protisměru chodu hodinových ručiček.
- ▶ Kryt sejměte (2).
- ▶ Stáhněte nástrčku zapalovací svíčky (3).
- ▶ Pokud je oblast okolo zapalovací svíčky znečištěna: otřete oblast okolo zapalovací svíčky vlhkým hadrem.
- ▶ Zapalovací svíčku vyšroubujte.
- ▶ Zapalovací svíčku vyčistěte vlhkým hadrem.
- ▶ Pokud je zapalovací svíčka zkorodovaná: zapalovací svíčku vyměňte.

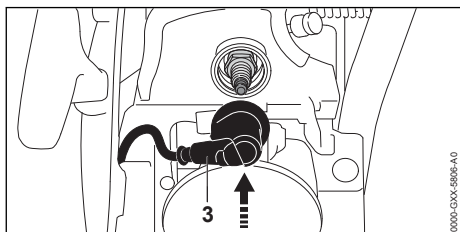

- ▶ Zapalovací svíčku zašroubujte a pevně ji utáhněte.
- ▶ Konektor zapalovací svíčky (3) pevně přistiskněte.
- ▶ Nasadte kryt (2).
- ▶ Uzávěry krytu (1) otočte 1/4 otáčky ve směru chodu hodinových ručiček. Uzávěry krytu jsou zajištěny.

## 16 Údržba

### 16.1 Časové intervaly pro údržbu

Časové intervaly pro údržbu jsou závislé na okolních podmínkách a na pracovních podmínkách. STIHL doporučuje níže uvedené časové intervaly pro údržbu:

#### Řetězová brzda

- ▶ Údržbářské úkony na řetězové brzdě nechejte provádět u odborného prodejce výrobků STIHL v níže uvedených časových intervalech:
  - při celodenní práci: čtvrtletně
  - při půldenní práci: půlročně
  - při občasná práci: ročně

### Vždy po 100 provozních hodinách

- ▶ Vyměňte zapalovací svíčku.

### Týdně

- ▶ Zkontrolujte řetězku.
- ▶ Zkontrolujte vodící lištu a odstraňte otřepy.
- ▶ Zkontrolujte a naostřete pilový řetěz.

### Měsíčně

- ▶ Vyčistěte vzduchový filtr.
- ▶ Nechejte u odborného prodejce výrobků STIHL vyčistit olejovou nádržku.
- ▶ Nechejte u odborného prodejce výrobků STIHL vyčistit palivovou nádržku.
- ▶ Nechejte u odborného prodejce výrobků STIHL vyčistit sací hlavu v palivové nádržce.

### Ročně

- ▶ Nechejte u odborného prodejce výrobků STIHL vyměnit sací hlavu v palivové nádržce.

## 16.2 Odstranění otřepů na vodící liště

Na vnější hraně vodící lišty mohou vzniknout otřepy.

- ▶ Otřepy odstranit plochým pilníkem nebo vyrovnávačem vodících lišt STIHL.
- ▶ V případě stávajících nejasností: vyhledat odborného prodejce výrobků STIHL.

## 16.3 Ostření pilového řetězu

Správné ostření pilového řetězu vyžaduje velkou praxi.

Pomůckou pro správné ostření pilového řetězu jsou pilníky STIHL, pilovací pomůcky STIHL, ostřicí přístroje STIHL a brožurka „Ostření pilových řetězů STIHL“. Brožurka je dostupná na adrese [www.stihl.com/sharpening-brochure](http://www.stihl.com/sharpening-brochure).

STIHL doporučuje nechat pilové řetězy ostřit u odborného prodejce výrobků STIHL.



### VAROVÁNÍ

- Rezné zuby pilového řetězu jsou ostré. Uživatel se může pořezat.
  - ▶ Noste pracovní rukavice z odolného materiálu.

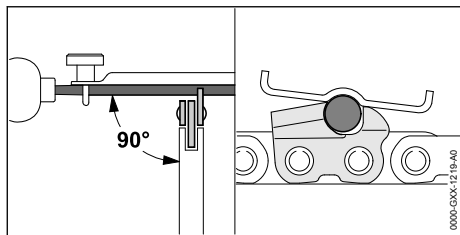

- ▶ Každý řezný zub ostřete kulatým pilníkem tak, až jsou splněny níže uvedené podmínky:
  - Kulatý pilník je vhodný pro rozteč pilového řetězu.
  - Kulatý pilník je veden směrem zevnitř ven.
  - Kulatý pilník je veden v pravém úhlu k vodící liště.
  - Je dodržen úhel ostření 30°.

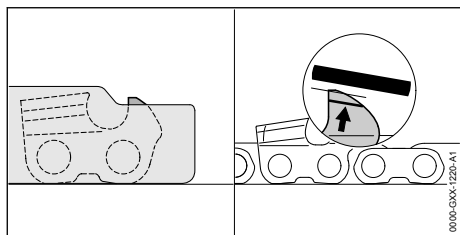

## 18 Odstranění poruch

### 18.1 Odstranění poruch motorové pily

Většina poruch má stejné příčiny.

- ▶ Proveďte následující opatření:
  - ▶ Vyčistěte vzduchový filtr.
  - ▶ Vyčistěte nebo vyměňte zapalovací svíčku.
  - ▶ Nastavte zimní nebo letní provoz.
  - ▶ Proveďte standardní seřízení.
  - ▶ Seřídte volnoběh.
  - ▶ Upravte seřízení karburátoru pro práci ve velké nadmořské výšce.
  - ▶ Upravte seřízení karburátoru pro práci při teplotách pod -10 °C.
- ▶ Pokud porucha trvá i nadále: proveďte opatření z následující tabulky.

Porucha	Příčina	Odstranění závady
Motor nejde nastartovat.	V palivové nádržce není dost paliva.	▶ Připravte palivovou směs a motorovou pilu natančujte.
	Motor je přesycený.	▶ Odvětrejte spalovací prostor.
	Karburátor je příliš horký.	▶ Motorovou pilu nechejte vychladnout. ▶ Pokud je k dispozici ruční čerpadlo paliva: před nastartováním motoru nejméně 10x stiskněte tlačítko ručního čerpadla paliva.
	Karburátor je zledovatělý.	▶ Nechejte motorovou pilu zahřát na +10 °C.
Motor ve volnoběhu běží nepravidelně.	Karburátor je zledovatělý.	▶ Nechejte motorovou pilu zahřát na +10 °C.
Motor se ve volnoběhu vypíná.	Karburátor je zledovatělý.	▶ Nechejte motorovou pilu zahřát na +10 °C.

- ▶ Omezovač hloubky spilujte tak, aby byl na stejné rovině s pilovací měrkou STIHL a paralelně ke značkám opotřebení. Pilovací měrka STIHL musí být vhodná pro rozteč pilového řetězu.
- ▶ V případě nejasností vyhledejte odborného prodejce výrobků STIHL.

## 17 Oprava

### 17.1 Oprava motorové pily, vodící lišty a pilového řetězu

Uživatel nemůže motorovou pilu, vodící lištu a pilový řetěz opravovat sám.

- ▶ Pokud jsou motorová pila, vodící lišta nebo pilový řetěz poškozeni: motorovou pilu, vodící lištu nebo pilový řetěz nepoužívat a vyhledat odborného prodejce výrobků STIHL.

Porucha	Příčina	Odstranění závady
Motor špatně akceleroje.	Pilový řetěz je příliš napnutý.	► Pilový řetěz správně napněte.
	Mazání pilového řetězu dopravuje příliš málo adhezního oleje pro pilové řetězy.	► Zvyšte dodávané množství oleje.
Pilový řetěz se nerozběhne, když se přidá plyn.	Řetězová brzda je zapnutá.	► Povolte řetězovou brzdu.
	Pilový řetěz je příliš napnutý.	► Pilový řetěz správně napněte.
	Vodící kolečko vodící lišty je zablokováno.	► Vodící kolečko vodící lišty vyčistěte prostředkem na rozpouštění pryskyřic STIHL.
Během práce vzniká kouř nebo je cítit spálení.	Pilový řetěz není správně naostřen.	► Pilový řetěz správně naostřete.
	V olejové nádržece je příliš málo adhezního oleje pro pilové řetězy.	► Vlijte adhezní olej pro pilové řetězy.
	Mazání pilového řetězu dopravuje příliš málo adhezního oleje pro pilové řetězy.	► Zvyšte dodávané množství oleje.
	Pilový řetěz je příliš napnutý.	► Pilový řetěz správně napněte.
	Motorová pila není správně používána.	► Nechejte si vysvětlit použití a nacvičte jej.

## 18.2 Provést standardní seřízení.

- Motor vypnout a řetězovou brzdu zapnout.

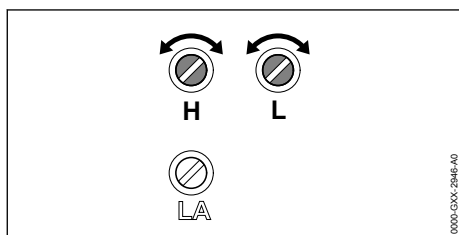

- Hlavním seřizovacím šroubem H otáčet v protisměru chodu hodinových ručiček až na doraz.
- Seřizovacím šroubem volnoběhu L otáčet ve směru chodu hodinových ručiček až na doraz.
- Šroubem volnoběhu (L) otočit o 1/4 otáčky v protisměru chodu hodinových ručiček.

## 18.3 Seřizování volnoběhu

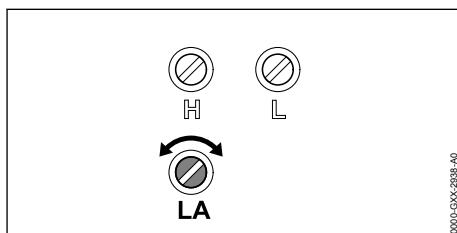

### Motor se ve volnoběhu vypíná

- Proveďte standardní seřízení.
- Nastartujte motor a povolte řetězovou brzdu.
- Motor po dobu cca 1 minuty zahřívejte rázy plynu.
- Pokud se motor i nadále ve volnoběhu vypíná: seřizovacím šroubem volnoběhu LA otočte o 1/2 otáčky ve směru chodu hodinových ručiček a motor opět nastartujte.
- Seřizovacím šroubem volnoběhu LA otáčejte ve směru chodu hodinových ručiček tak dlouho, až se pilový řetěz začne rozbíhat.
- Dorazovým šroubem volnoběhu LA otočte 1 otáčku v protisměru chodu hodinových ručiček.

**Pilový řetěz trvale běží ve volnoběhu**

- ▶ Proveďte standardní seřízení.
- ▶ Nastartujte motor a povolte řetězovou brzdou.
- ▶ Motor po dobu cca 1 minuty zahřívejte rázy plynu.
- ▶ Dorazovým šroubem volnoběhu LA otáčejte v protisměru chodu hodinových ručiček tak dlouho, až se pilový řetěz zastaví.
- ▶ Dorazovým šroubem volnoběhu LA otočte 1 otáčku v protisměru chodu hodinových ručiček.

**18.4 Odvětrání spalovacího prostoru**

- ▶ Zapnout řetězovou brzdou.

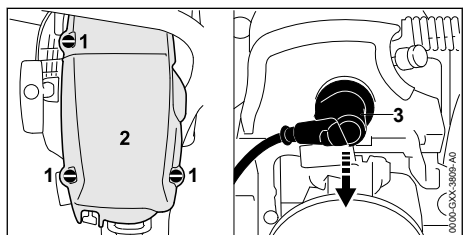

- ▶ Uzávěry krytu otočit<sup>(1)</sup> 1/4 otáčky v protisměru chodu hodinových ručiček.
- ▶ Sejmout kryt (2).
- ▶ Stáhnout nástrčku zapalovací svíčky (3).
- ▶ Zapalovací svíčku vyšroubovat.
- ▶ Zapalovací svíčku vysušit.

**VAROVÁNÍ**

- Pokud bude při stažení nástrčky zapalovací svíčky startovací rukojeť vytažena, mohou vystřelit jiskry ven. Jiskry mohou ve snadno hořlavém nebo explozivním okolí vyvolat požáry nebo exploze. Může tím dojít k těžkým úrazům či úmrtí osob a ke vzniku věcných škod.
  - ▶ Kombinovanou ovládací páčku nastavit do polohy a držet ji před tím, než bude startovací rukojeť vytažena.
- ▶ Kombinovanou ovládací páčku nastavit do polohy a držet ji.
- ▶ Startovací rukojeť několikrát za sebou vytáhnout a zase pustit zpět. Spalovací prostor je odvětrán.
- ▶ Zapalovací svíčku našroubovat a pevně utáhnout.

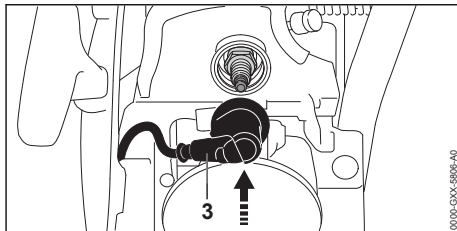

- ▶ Nástrčku zapalovací svíčky<sup>(3)</sup> pevně přitlačit.
- ▶ Kryt<sup>(2)</sup> nasadit.
- ▶ Uzávěry krytu<sup>(1)</sup> tak dlouho otáčet ve směru chodu hodinových ručiček, až se ozve kliknutí. Uzávěry krytu jsou zaaretované.

**19 Technická data****19.1 Motorová pila STIHL MS<sup>°</sup>462**

- Zdvihový objem: 72,2 cm<sup>3</sup>
- Výkon podle ISO 7293: 4,4 kW (6,0 k)
- Volnoběžné otáčky podle ISO 11681: 3000 ± 50 min<sup>-1</sup>
- Přípustné zapalovací svíčky: NGK CMR6H od fy. STIHL
- Vzdálenost elektrod zapalovací svíčky: 0,5 mm
- Hmotnost při prázdné palivové nádržce, prázdné olejové nádržce, bez vodící lišty a bez pilového řetězu: 6,0 kg
- Maximální objem palivové nádržky: 720 cm<sup>3</sup> (0,72 l)
- Maximální objem olejové nádržky: 340 cm<sup>3</sup> (0,34 l)

**19.2 Řetězky a rychlosti pilového řetězu**

Použity mohou být níže uvedené řetězky:

- se 7 zuby pro 3/8"
  - Maximální rychlost řetězu dle ISO 11681: 28,9 m/s
  - Řetězová rychlost při maximálním výkonu: 21,7 m/s

**19.3 Nejmenší povolená hloubka drážky vodících lišt**

Nejmenší povolená hloubka drážky závisí na rozteči vodící lišty.

- 3/8": 6 mm

**19.4 Akustické a vibrační hodnoty**

- Hladina akustického tlaku L<sub>peq</sub> měřená podle ISO 22868: 108 dB(A). Hodnota K pro hladinu akustického tlaku je 2 dB(A).

- Hladina akustického výkonu  $L_{weq}$  měřená podle ISO 22868: 118 dB(A). Hodnota K pro hladinu akustického výkonu je 2 dB(A).
- Vibrační hodnota  $a_{hv, eq}$  měřená podle ISO 22867:
  - Trubková rukojeť (přední): 4,8 m/s<sup>2</sup>. Hodnota K pro vibrační hodnotu je 2 m/s<sup>2</sup>.
  - Ovládací rukojeť: 3,6 m/s<sup>2</sup>. Hodnota K pro vibrační hodnotu je 2 m/s<sup>2</sup>.

Údaje ke splnění směrnice 2002/44/ES pro zaměstnavatele o vibracích viz [www.stihl.com/vib](http://www.stihl.com/vib).

## 19.5 REACH

REACH je názvem ustanovení EG o registraci, klasifikaci a povolení chemikálií.

Informace ohledně splnění ustanovení REACH se nacházejí pod [www.stihl.com/reach](http://www.stihl.com/reach).

## 20 Kombinace vodících lišt a pilových řetězů

### 20.1 Motorová pila STIHL MS°462

Rozteč	Tloušťka vodícího článku/šířka drážky	Délka	Vodící lišta	Počet zubů vodícího kolečka	Počet vodících článků	Pilový řetěz
3/8"	1,6 mm	40 cm	Rollomatic°E	11	60	36 RS (typ 3621) 36 RS3 (typ 3626) 36 RM (typ 3652)
			Rollomatic ES			
		45 cm	Rollomatic E	11	66	
			Rollomatic ES			
		50 cm	Rollomatic E	11	72	
			Rollomatic ES			
			Rollomatic ES Light			
			Duromatic E			
		55 cm	Rollomatic ES	11	76	
			Rollomatic E			
		63 cm	Rollomatic ES	11	84	
			Rollomatic ES Light			
Rollomatic ES						
71 cm	Rollomatic ES	11	91			
	Rollomatic ES Light					
75 cm	Rollomatic ES	11	98			

Řezná délka vodící lišty závisí na používané motorové pile a na pilovém řetězu. Skutečná řezná délka vodící lišty může být menší než uvedená délka.

## 19.6 Emisní hodnoty spalin

Hodnota CO<sub>2</sub> naměřená v rámci postupu schvalování typu EU je uvedena na webové adrese [www.stihl.com/co2](http://www.stihl.com/co2) ve specifických technických údajích výrobku.

Naměřená hodnota CO<sub>2</sub> byla zjištěna na reprezentativním motoru podle normovaného zkušebního procesu za laboratorních podmínek a není žádnou výslovnou nebo implikovanou zárukou výkonu určitého motoru.

Na základě řádného používání a údržby popsané v tomto návodu k obsluze jsou splněny platné požadavky na emise výfukových plynů. Při změnách na motoru provozní povolení zaniká.

## 21 Náhradní díly a příslušenství

### 21.1 Náhradní díly a příslušenství

**STIHL** Tyto symboly označují originální náhradní díly STIHL a originální příslušenství STIHL.

STIHL doporučuje používat originální náhradní díly STIHL a originální příslušenství STIHL.

Náhradní díly a příslušenství jiných výrobců nemohou být i přes pečlivý monitoring trhu firmou STIHL posouzeny ohledně jejich spolehlivosti, bezpečnosti a vhodnosti a STIHL také nemůže ručit za jejich použití.

Originální náhradní díly STIHL a originální příslušenství STIHL jsou k dostání u odborného prodejce výrobků STIHL.

## 22 Likvidace

### 22.1 Likvidace motorové pily

Informace týkající se likvidace jsou k dostání u místních úřadů a odborného prodejce výrobků STIHL.

Nesprávná likvidace může být zdraví škodlivá a zatěžovat životní prostředí.

- ▶ Výrobky STIHL včetně obalů odevzdejte na vhodném sběrném místě k opětovnému zhodnocení v souladu s místními předpisy.
- ▶ Nelikvidujte s domácím odpadem.

## 23 Prohlášení o konformitě EU

### 23.1 Motorová pila STIHL MS 462

ANDREAS STIHL AG & Co. KG  
Badstraße 115  
D-71336 Waiblingen  
Německo

na vlastní zodpovědnost prohlašuje, že výrobek

- konstrukce: motorová pila
- výrobní značka: STIHL
- typ: MS 462
- sériová identifikace: 1142
- Zdvihový objem: 72,2 cm<sup>3</sup>

odpovídá patřičným předpisům ve znění směrnic 2011/65/EU, 2006/42/ES, 2014/30/EU a 2000/14/ES a je vyvinut a vyroben podle následujících norem ve verzích platných vždy k datu výroby: EN ISO 11681-1, EN 55012 a EN 61000-6-1.

Přezkoušení vzorku ES dle směrnice 2006/42/ES, čl. 12.3(b) bylo provedeno v kontrolním a certifikačním místě: DPLF, Deutsche Prüf- und Zertifizierungsstelle für Land- und Forsttechnik GbR (NB 0363), Spremberger Straße 1, 64823 Groß-Umstadt, Německo

– Certifikační číslo: K-EG-2016/7987  
Ke zjištění naměřené a zaručené hladiny akustického výkonu se postupovalo dle směrnice 2000/14/ES, příloha V, za aplikace normy ISO 9207.

- Naměřená hladina akustického výkonu: 119 dB(A)
- Zaručená hladina akustického výkonu: 121 dB(A)

Technické podklady jsou uloženy v oddělení homologace výrobků společnosti ANDREAS STIHL AG & Co. KG.

Rok výroby stroje a výrobní číslo jsou uvedeny na motorové pile.

Waiblingen, 1.8.2022

ANDREAS STIHL AG & Co. KG

V zast. 

Robert Olma, Vice President, Regulatory Affairs & Global Governmental Relations

## 24 Adresy

### Hlavní sídlo firmy STIHL

ANDREAS STIHL AG & Co. KG  
Postfach 1771  
D-71307 Waiblingen

### Distriboční společnosti STIHL

ČEŠKA REPUBLIKA

Andreas STIHL, spol. s r.o.  
Chrlická 753  
664 42 Modřice









[www.stihl.com](http://www.stihl.com)



0458-786-1021-B



0458-786-1021-B